

КАТАЛОГ ПРОДУКЦИИ

2023

Ассортимент
для дилерских магазинов
и розничной торговли

V 2.4





О КОМПАНИИ

Компания Fine Floor, основанная в 2008 году как бренд кварц-виниловых напольных покрытий, стала крупнейшим поставщиком напольных покрытий на территории России и стран СНГ.

Fine Floor Group имеет обширный ассортимент напольных покрытий, аксессуаров и сопутствующих материалов к ним. Работает в сегменте рынка B2B и поставляет напольные покрытия для розничных покупателей и коммерческих объектов через сеть своих партнеров.

Условные обозначения

и навигация по каталогу







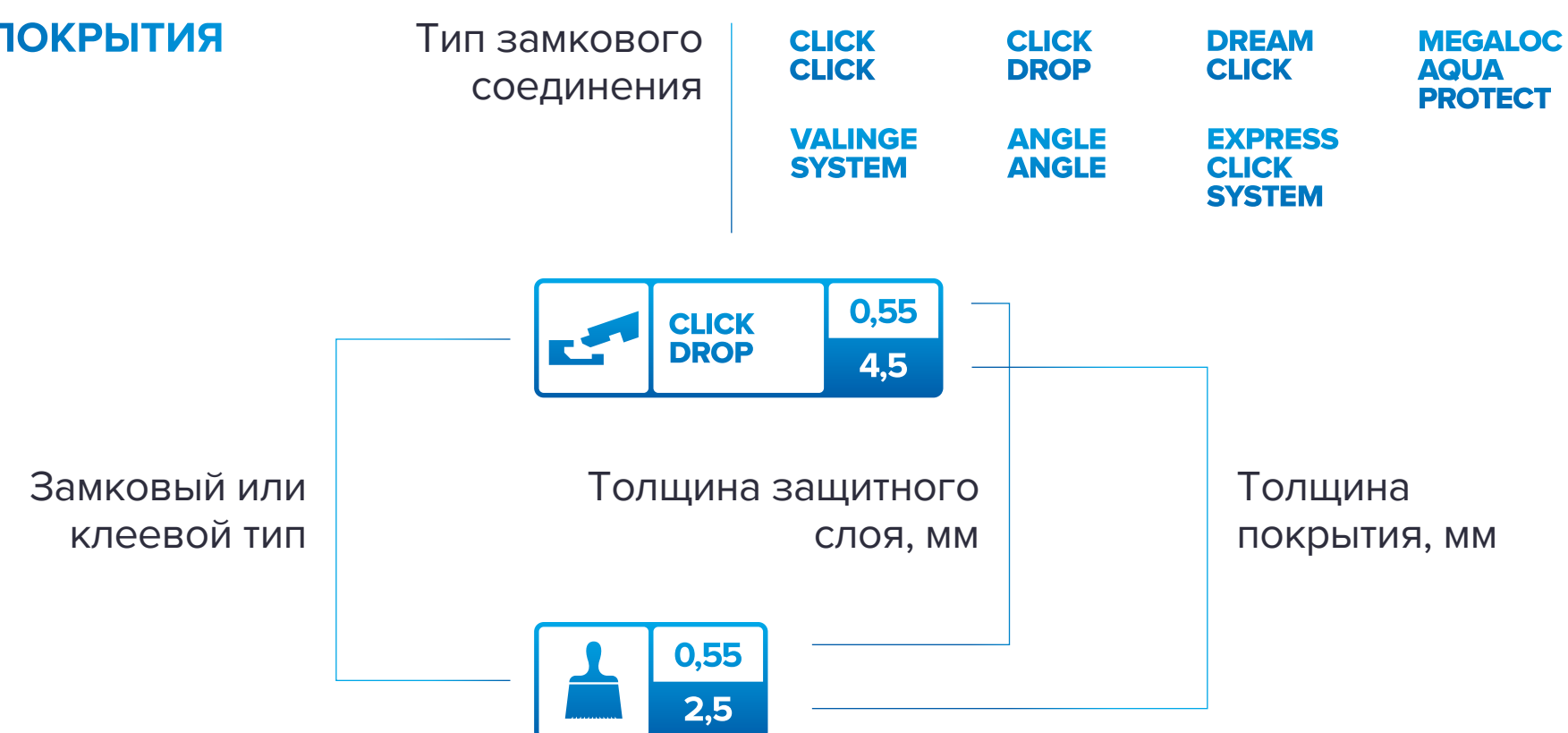





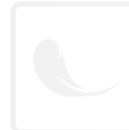

Кликните, чтобы перейти по ссылке и ознакомиться с презентацией продукта или посмотреть декоры

Кликните, чтобы перейти к оглавлению

ТИП ПОКРЫТИЯ



ОСОБЕННОСТИ КОЛЛЕКЦИЙ

-  Высокое качество по доступной цене
-  Гашение ударного шума 17 дБ
-  Дизайнерские укладки
-  Легкий материал
-  Класс пожарной опасности
-  Коэффициент скольжения R10
-  Теплая на ощупь текстура камня
-  С Fine Floor без подложки
-  Классическая текстура дерева
-  Дополнительный слой защиты EcoPU
-  Тиснение в регистр
-  Слой с ионами серебра
-  Микрофаска
-  Доступен в формате Craft
-  Уменьшенный формат
-  Интегрированная подложка



СФЕРА ПРИМЕНЕНИЯ

-  Бытовые помещения
 -  Низкая нагрузка
 -  Коммерческие помещения
 -  Средняя нагрузка
 -  Промышленные помещения
 -  Высокая нагрузка
-  Коммерческие помещения с высокой нагрузкой

СТРАНА-ПРОИЗВОДИТЕЛЬ











-  Россия
-  Польша
-  Беларусь
-  Южная Корея
-  Бельгия
-  Португалия
-  Германия

УКЛАДКА И ФОРМАТ ПОКРЫТИЯ



















-  Замковый тип
-  Клеевой тип
-  Формат Craft (Short и/или Small Plank)

Кликните, чтобы перейти на сайт Fine Floor Group

01. Кварц-винил



































Бренд	Коллекция	Зоны эксплуатации	Страницы
	 Light	  	7–9
	 Wood	   	10–12
	 Stone	   	13–15
	 Rich	   	16–18
	 Craft	   	19–22
	 Made in Belgium	  	23–25
	 Light	 	26–28
	 Wood	   	29–31
	 Stone	   	32–34
	 EcoWood	   	35–37
	 EcoStone	   	38–40
	 EcoRich	   	41–43
	 Loom+	  	44–46
	 Effekta Classic Click	  	47–49
	 Tanto	   	50–52

02. Инженерный кварц-винил



	 Strong	  	54–56
	 Gear	   	57–59
	 Country	  	60–62
	 Stone	  	63–65

Бренд	Коллекция	Зоны эксплуатации	Страницы
	 Perfecto	  	66–68
	 Nativo	  	69–71
	 Excelente	   	72–74
	 Arriba	   	75–77
	 BiClick	  	78–80
	 Solida	  	81–83
	 Eterna	  	81–836



03. Ламинат

	 Parfe Floor XL	  	88–90
	 Parfe Floor Classic	  	88–90
	 Parfe Floor Narrow 32	  	88–90
	 Parfe Floor Narrow 33	  	88–90
	 Loft	  	91–933
	 Optimal	  	91–93
	 Fusion	  	91–93
	 Sphere	  	94–96



04. Аксессуары

Бренд	Сопутствующая продукция	Тип	Страницы
	Stripes (Стрипы)	Дизайнерские вставки	98
	Xtrafloor	Плинтус	99
	VIGO 60	Плинтус	100
	VIGO 80	Плинтус	101
	LM 60	Плинтус	104
	LM 60	Мультибокс	107

05. Подложки

	Silver Line	Фольгированная подложка	109
	Nature	Пробковая подложка	110
	Optimal	Композитная подложка	111
	Unique	Композитная подложка	112

06. Клеевые составы

Бренд	Сопутствующая продукция	Тип	Страницы
	Arlok 35	Клей проектный	114
	Arlok 39	Клей-фиксатор	115
	Xtra Fix (UF-79)	Клей проектный	116
	Easy Fix (UF-81)	Клей-фиксатор	117
	Eurocol 599	Клей проектный	118
	Шпатель А2		119

















07. Средства для ухода

	Eurocol 888	Регулярный уход	121
	Eurocol 891	Глубокая очистка	122
	Eurocol 898	Защитная мастика	123
	Размеры и упаковка сопутствующей продукции		124-125

01 КВАРЦ-ВИНИЛ

Кварц-винил или LVT (Luxury Vinyl Tile) — это гибкое многослойное модульное напольное покрытие. Экологичный материал, изготавливается методом горячего прессования, без использования связующих клеевых составов и смол.

При укладке кварц-винила не требуются сложные приспособления и электроинструменты. Это износостойкое и водостойкое покрытие можно применять в любых бытовых, общественных и коммерческих помещениях.

- | | | | |
|---|--|--|--|
|  Экологичный материал |  Выдерживает большие нагрузки |  Минимальная деформация |  Коэффициент скольжения R10–R11 |
|  Устойчивый к влаге материал |  Ударопрочный материал |  Светостойкий материал |  Подходит для теплых полов |
|  Класс пожарной опасности |  Простой ремонт без демонтажа |  Стойкий к окрашиванию |  Гашение ударного шума 9–19 дБ |
|  Быстрый и легкий монтаж |  Многократный монтаж/демонтаж |  Химически стойкий материал |  Простой в уходе и уборке |



- Fine Floor**
- 07 Light
 - 10 Wood
 - 13 Stone
 - 16 Rich
 - 19 Craft
 - 23 Made in Belgium

- Fine Flex**
- 26 Light
 - 29 Wood
 - 32 Stone

- EcoClick**
- 35 EcoWood
 - 38 EcoStone
 - 41 EcoRich
 - 44 Loom

- Forbo**
- 47 Effecta Classic Click
- IVC Group**
- 50 Tanto



Light

Самая доступная коллекция европейского кварц-винила. Облегчённая структура в сочетании с прочным замком гарантируют оптимальное соотношение цены и качества.



Тип покрытия



Особенности коллекции

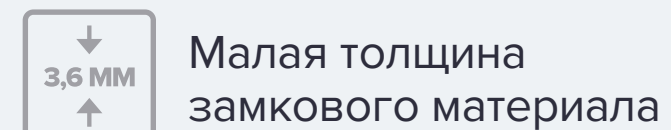
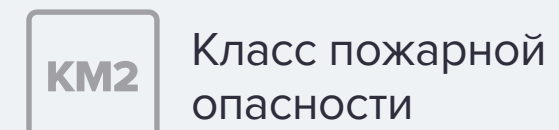
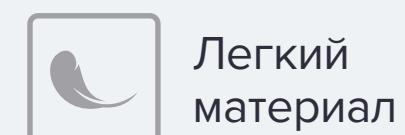
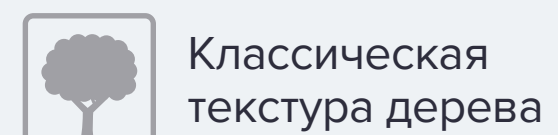
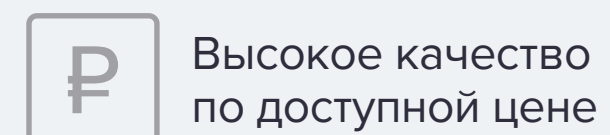

Сфера применения



Вам пригодится

Подложка

- UnderFloor Silver Line
- Go4Cork Unique

Плинтус

- FineFloor
- Arbiton VIGO60 и VIGO80
- Arbiton LM60

Клей-фиксатор

- Arlok 39
- Easy Fix

Средство для ухода

- Средство для регулярного ухода Eurocol 888
- Чистящее средство Eurocol 891
- Мастика Eurocol 898



 Fine Floor > Light > Декоры

Коллекция Fine Floor Light включает в себя уникальные декоры, имитирующие древесину дуба.



Дуб Меранти

 FF-1321



Дуб Безье

 FF-1325



Дуб Леффа

 FF-1326



Дуб Борда

 FF-1333



Дуб Мидфилд

 FF-1334

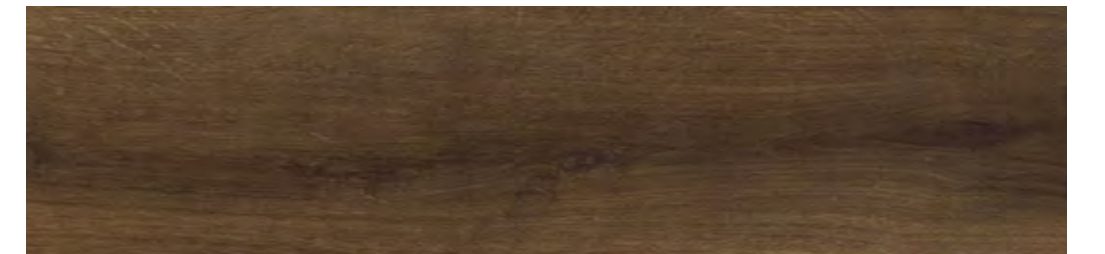

Дуб Брага

 FF-1335

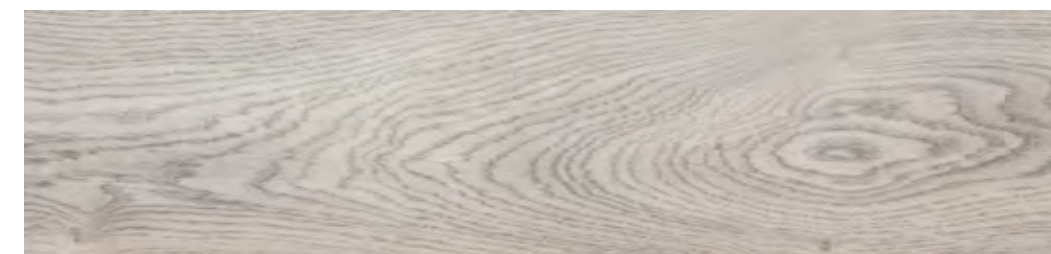

Дуб Норвик

 FF-1340

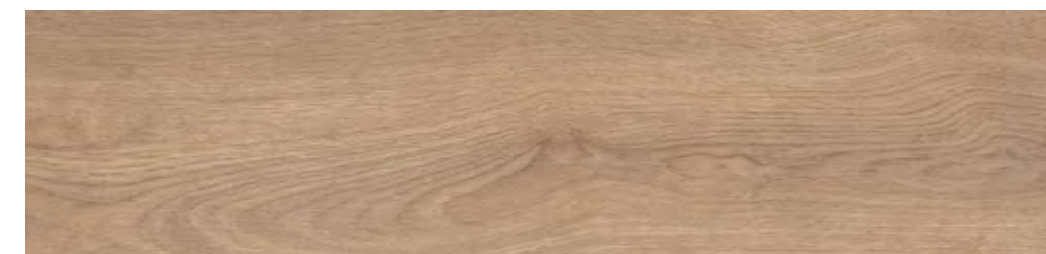

Дуб Эно

 FF-1371

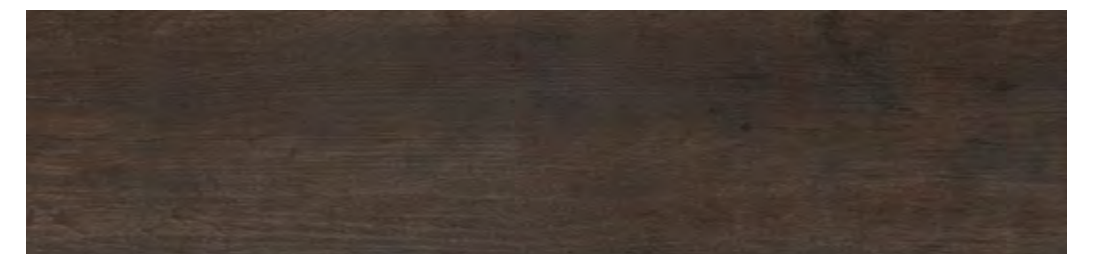

Дуб Берген

 FF-1372

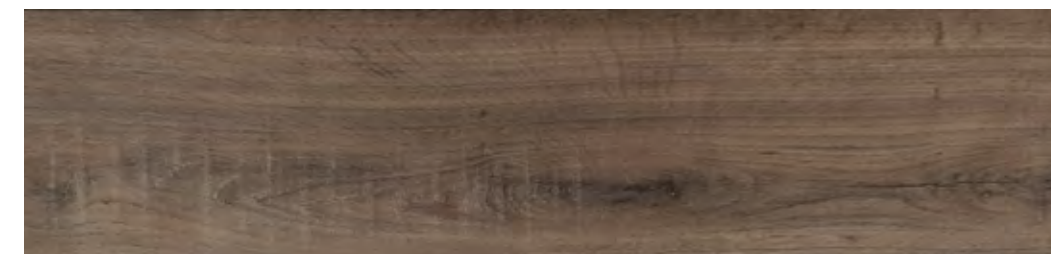

Дуб Саар

 FF-1373



Дуб Колин

 FF-1374



Дуб Котка

 FF-1375



Дуб Богемия

 FF-1376

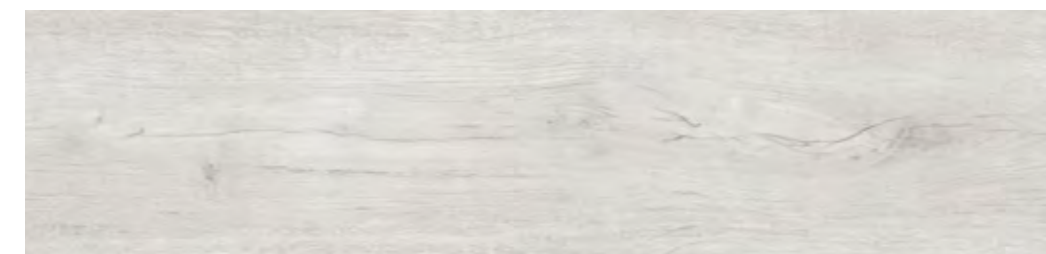

Дуб Веллингтон

 FF-1377

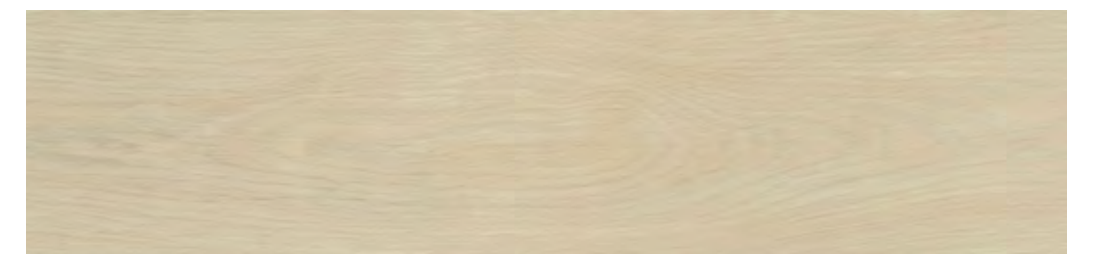

Дуб Гессен

 FF-1378

15 **ДЕКОРОВ**

15 **SKU's**

 Fine Floor > Light > Размеры и упаковка



УПАКОВКА



ПАЛЛЕТ

Тип укладки	Артикул	Размер плашки, Д×Ш×Т, мм	Защитный слой, мм	Кол-во, штук	М ² в упаковке	Вес, кг	Габариты, мм	Кол-во, уп.	М ² на паллете	Вес, кг	Габариты, мм
Замковый	FF-13XX	1314×190×3,6	0,3	9	2,25	14,88	1325×203×35	56	126	858	1340×840×668

 FF-15XX (1314×190×3,6 мм)

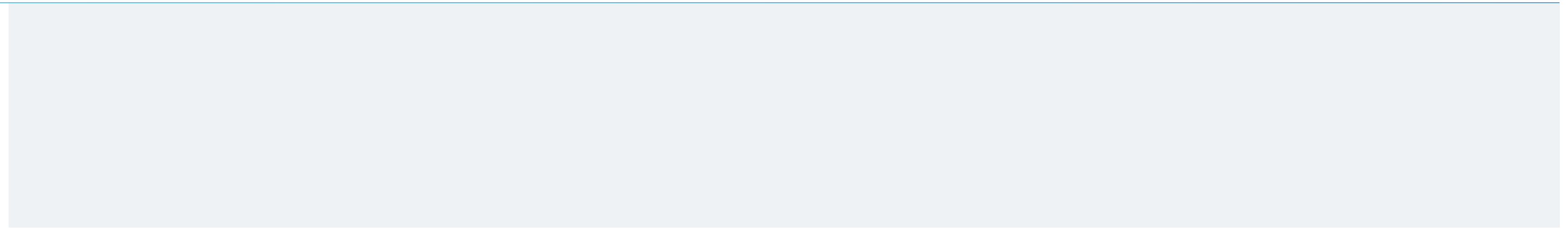



Wood

Разнообразие тщательно отобранных декоров благородного дуба и венге идеально подойдут для интерьеров квартир и загородных домов, а также для объектов коммерческой недвижимости с любым уровнем нагрузки.



Тип покрытия



Замковый тип



Клеевой тип

Сфера применения



Особенности коллекции

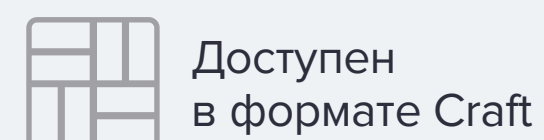

Доступен в формате Craft



Доступен плинтус в цвет



Выкладка с применением различных форматов

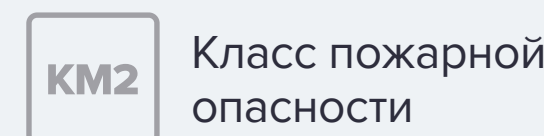

Класс пожарной опасности КМ2



Классическая текстура дерева

Вам пригодится

ДЛЯ ВСЕХ ТИПОВ

Средство для ухода

- Средство для регулярного ухода Eurocol 888
- Чистящее средство Eurocol 891
- Мастика Eurocol 898

Плинтус

- Fine Floor Wood (соответствие декора и текстуры)
- Arbiton VIGO60 и VIGO80
- Arbiton LM60

ДЛЯ ЗАМКОВОГО ТИПА

Подложка

- UnderFloor Silver Line
- Go4Cork Unique

Клей-фиксатор

- Arlok 39
- Easy Fix

ДЛЯ КЛЕЕВОГО ТИПА

Универсальный клей

- Arlok 35
- Xtra Fix
- Eurocol 599

Strips (Стрипы) — дизайнерские вставки





 Fine Floor > Wood > Декоры

Коллекция Fine Floor Wood включает в себя реалистичные декоры под дерево с замковым и клеевым типом монтажа в стандартном размере, а также в форматах Craft.

15 **ДЕКОРОВ**

52 **SKU's**



Дуб Карлин

 FF-1507  FF-1407  FF-407 Short / Small Plank



Дуб Динан

 FF-1512  FF-1412



Дуб Бран

 FF-1516  FF-1416  FF-416 Short / Small Plank

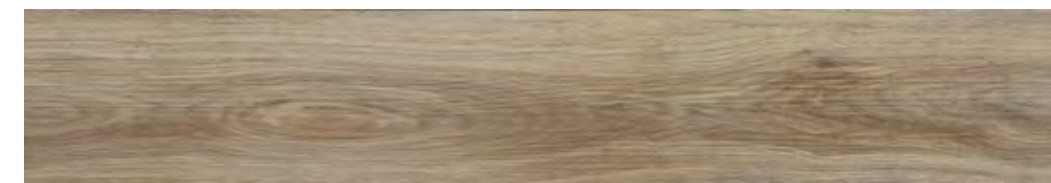

Дуб Вестерос

 FF-1560  FF-1460



Дуб Кале

 FF-1575  FF-1475  FF-475 Short / Small Plank



Дуб Квебек

 FF-1508  FF-1408



Дуб Шер

 FF-1514  FF-1414  FF-414 Short / Small Plank

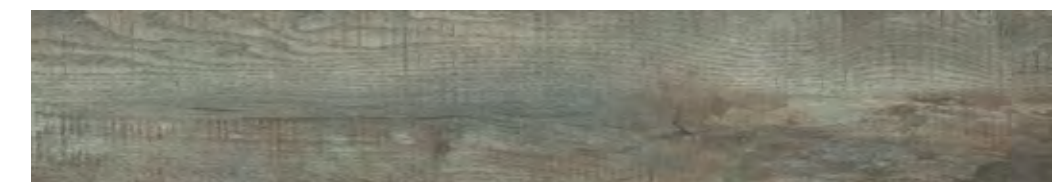

Дуб Этна

 FF-1518  FF-1418



Венге Биоко

 FF-1563  FF-1463  FF-463 Short Plank



Дуб Ла-Пас

 FF-1579  FF-1479  FF-479 Short / Small Plank

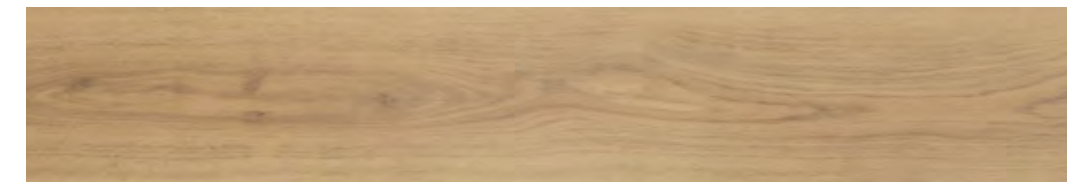

Дуб Орхус

 FF-1509  FF-1409  FF-409 Short

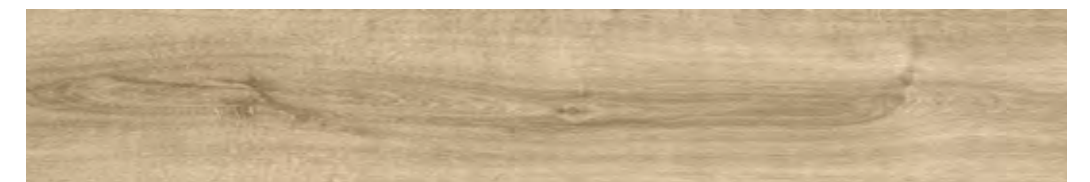

Дуб Макао

 FF-1515  FF-1415



Дуб Фуэго

 FF-1520  FF-1420

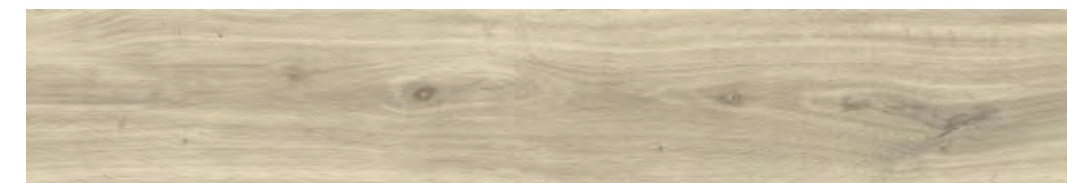

Дуб Верона

 FF-1574  FF-1474



Дуб Окленд

 FF-1585  FF-1485

 Fine Floor > Wood > Размеры и упаковка



УПАКОВКА



ПАЛЛЕТ

#	Тип укладки	Формат плашки	Артикул	Размер плашки, Д×Ш×Т, мм	Защитный слой, мм	Кол-во, штук	М ² в упаковке	Вес, кг	Габариты, мм	Кол-во, уп.	М ² на паллете	Вес, кг	Габариты, мм
1	Замковый	Стандарт	FF-15XX	1316×191×4,5	0,55	7	1,76	13,88	1325×203×35	60	105,6	857,8	1340×840×668
2	Клеевой	Стандарт	FF-14XX	1320×196×2,5	0,55	14 (15)	3,62 (3,88)	14,8 (15,3)	1326×203×40	60	217,2	913/943	1340×840 (830)×703
3	Клеевой	Craft Short Plank	FF-4XX	632×158×2,5	0,55	24	2,4	9,93	645×168×67	80	192	819,4	1200×840×684
4	Клеевой	Craft Small Plank	FF-4XX	261,3×65,3×2,5	0,55	116	1,98	8,12	538×140×74	96	190,08	804,52	1200×890×752

1  FF-15XX (1316×191×4,5 мм)

2  FF-14XX (1320×196×2,5 мм)

3  FF-4XX (632×158×2,5 мм)

4  FF-4XX (261,3×65,3×2,5 мм)



Stone

Мрамор, гранит или бетон подарят вам теплые ощущения и комфорт в любое время года. Подойдет для использования как в жилых, так и в коммерческих помещениях с любым уровнем нагрузки.



Тип покрытия



Замковый тип



Клеевой тип

Сфера применения



Особенности коллекции

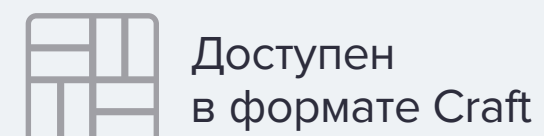

Доступен в формате Craft



Доступен плинтус в цвет

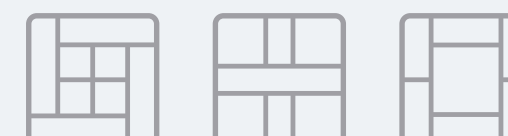

Выкладка с применением различных форматов

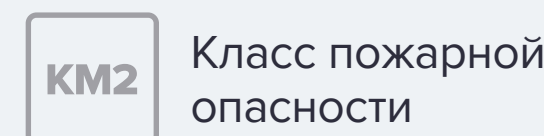

Класс пожарной опасности



Теплая на ощупь текстура камня

Вам пригодится

ДЛЯ ВСЕХ ТИПОВ

Средство для ухода

- Средство для регулярного ухода Eurocol 888
- Чистящее средство Eurocol 891
- Мастика Eurocol 898

Плинтус

- Fine Floor Stone (соответствие декора и текстуры)
- Arbiton VIGO60 и VIGO80
- Arbiton LM60

ДЛЯ ЗАМКОВОГО ТИПА

Подложка

- UnderFloor Silver Line
- Go4Cork Unique

Клей-фиксатор

- Arlok 39
- Easy Fix

ДЛЯ КЛЕЕВОГО ТИПА

Универсальный клей

- Arlok 35
- Xtra Fix
- Eurocol 599

Strips (Стрипы) — дизайнерские вставки





 Fine Floor > Stone > Декоры

Декоры под камень, бетон и металл в стандартном размере, а также в формате Cratf Small.

15 **ДЕКОРОВ**

38 **SKU's**



Детройт

 FF-1540  FF-1440



Онтарио

 FF-1543  FF-1443

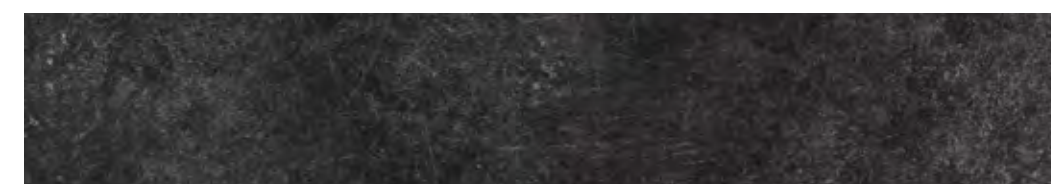

Шато Миранда

 FF-1555  FF-1455

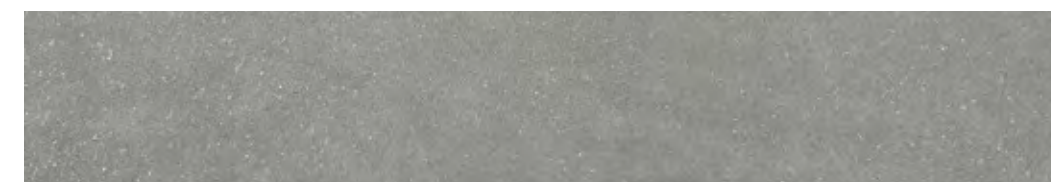

Кампс-Бей

 FF-1588  FF-1488  FF-488 Small Plank

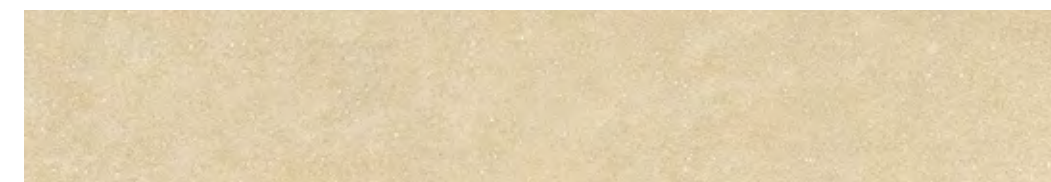

Банг-Тао

 FF-1591  FF-1491



Джакарта

 FF-1541  FF-1441  FF-441 Small Plank



Дюранго

 FF-1545  FF-1445  FF-445 Small Plank

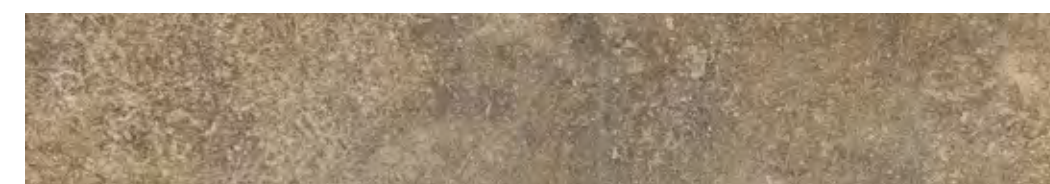

Шато Де Фуа

 FF-1558  FF-1458



Эль Нидо

 FF-1589  FF-1489  FF-489 Small Plank



Лаго-Верде

 FF-1592  FF-1492  FF-492 Small Plank



Бангалор

 FF-1542  FF-1442  FF-442 Small Plank

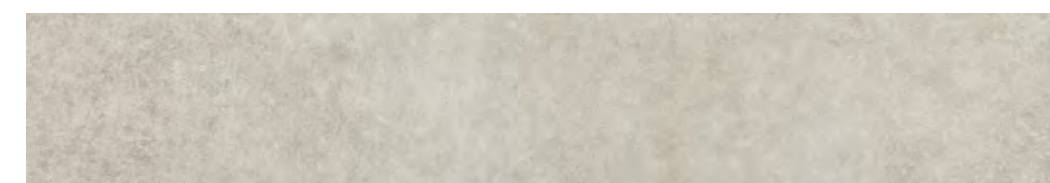

Шато Де Брезе

 FF-1553  FF-1453



Шато Де Лош

 FF-1559  FF-1459

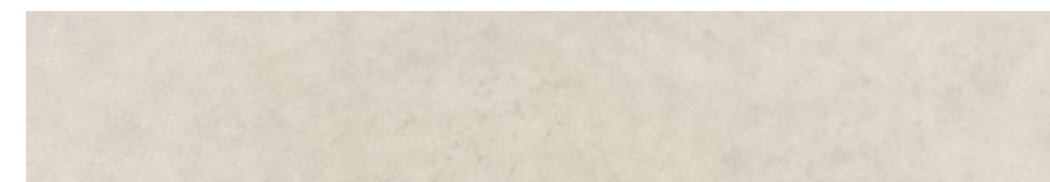

Сан-Вито

 FF-1590  FF-1490  FF-490 Small Plank

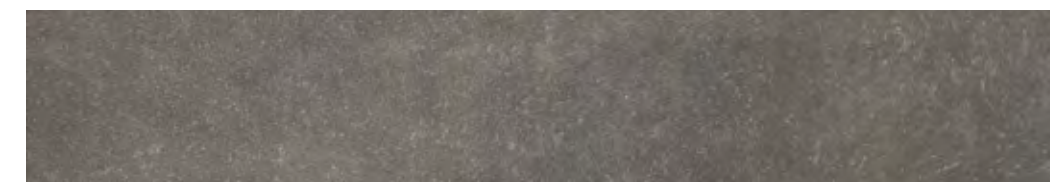

Шато Де Анжони

 FF-1599  FF-1499  FF-499 Small Plank

 Fine Floor > Stone > Размеры и упаковка



УПАКОВКА



ПАЛЛЕТ

#	Тип укладки	Формат плашки	Артикул	Размер плашки, Д×Ш×Т, мм	Защитный слой, мм	Кол-во, штук	М ² в упаковке	Вес, кг	Габариты, мм	Кол-во, уп.	М ² на паллете	Вес, кг	Габариты, мм
1	Замковый	Стандарт	FF-15XX	655×324×4,5	0,55	7	1,49	12	670×337×32	68	101,32	841	1360×800×737
2	Клеевой	Стандарт	FF-14XX	659×329×2,5	0,55	16 (18)	3,47 (3,69)	14,8 (16)	667×336×45	52	180,44 (191,88)	794,6/857	1360×800×815 (729)
3	Клеевой	Craft Small Plank	FF-4XX	261,3×65,3×2,5	0,55	116	1,98	8,12	538×140×74	96	190,08	804,52	1200×890×752

1  FF-15XX (655×324×4,5 мм)

2  FF-14XX (659×329×2,5 мм)

3  FF-4XX (261,3×65,3×2,5 мм)



Fine Floor
Rich

Рельеф основного защитного слоя в точности повторяет древесный рисунок благодаря технологии тиснения в регистр. Изысканная коллекция для самых требовательных покупателей. Подойдет для любых помещений независимо от уровня нагрузки.



Тип покрытия



Замковый тип

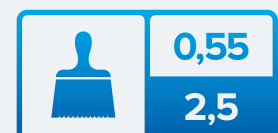

Клеевой тип

Особенности коллекции



Доступен в формате Craft



Доступен плитус в цвет

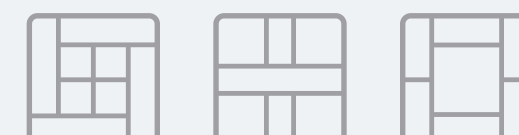

Выкладка с применением различных форматов



Класс пожарной опасности



Классическая текстура дерева



Тиснение в регистр

Сфера применения



Вам пригодится

ДЛЯ ВСЕХ ТИПОВ

Средство для ухода

- Средство для регулярного ухода Eurocol 888
- Чистящее средство Eurocol 891
- Мастика Eurocol 898

Плинтус

- Fine Floor Rich (соответствие декора и текстуры)
- Arbiton VIGO60 и VIGO80
- Arbiton LM60

ДЛЯ ЗАМКОВОГО ТИПА

Подложка

- UnderFloor Silver Line
- Go4Cork Unique

Клей-фиксатор

- Arlok 39
- Easy Fix

ДЛЯ КЛЕЕВОГО ТИПА

Универсальный клей

- Arlok 35
- Xtra Fix
- Eurocol 599

Strips (Стрипы) —

дизайнерские вставки





 Fine Floor > Rich > Декоры

Реалистичные декоры под дуб и орех пекан, абсолютно точно повторяющих древесную текстуру, изготавливаются в стандартном размере, а также в форматах Craft.

15 **ДЕКОРОВ**

52 **SKU's**



Пекан Порто

 FF-1966  FF-2066

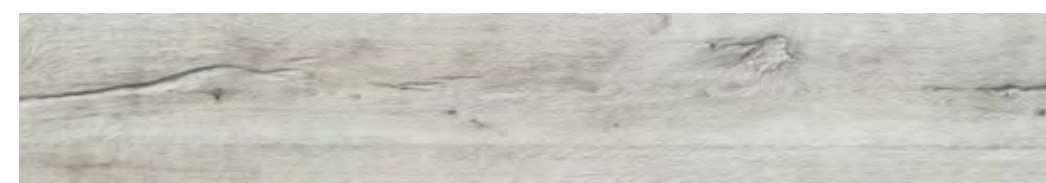

Дуб Корфу

 FF-1970  FF-2070  FF-070 Short / Small Plank

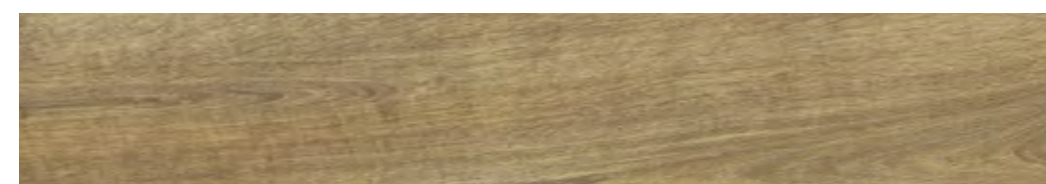

Дуб Лацио

 FF-1973  FF-2073



Дуб Сицилия

 FF-1977  FF-2077

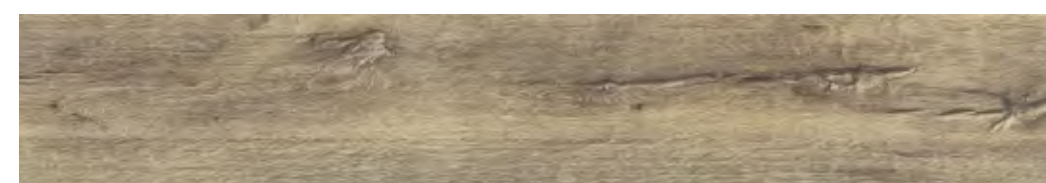

Дуб Девон

 FF-1980  FF-2080  FF-080 Short / Small Plank



Пекан Барроу

 FF-1967  FF-2067  FF-067 Short

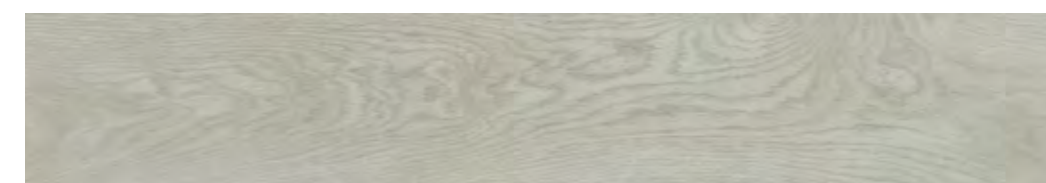

Дуб Капри

 FF-1971  FF-2071

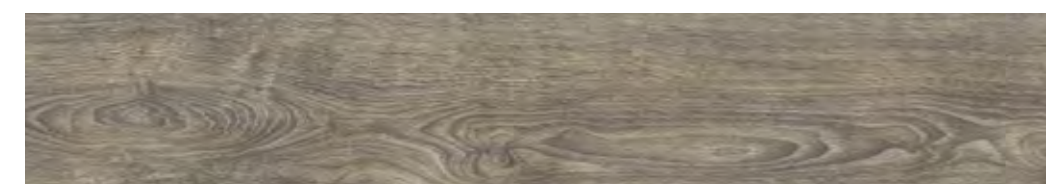

Дуб Понца

 FF-1974  FF-2074



Дуб Катания

 FF-1978  FF-2078



Дуб Гавана

 FF-1981  FF-2081  FF-081 Short / Small Plank



Дуб Мале

 FF-1969  FF-2069  FF-069 Short / Small Plank

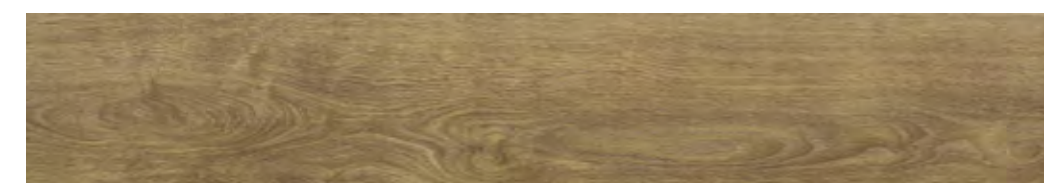

Дуб Тоскана

 FF-1972  FF-2072



Дуб Рейн

 FF-1976  FF-2076

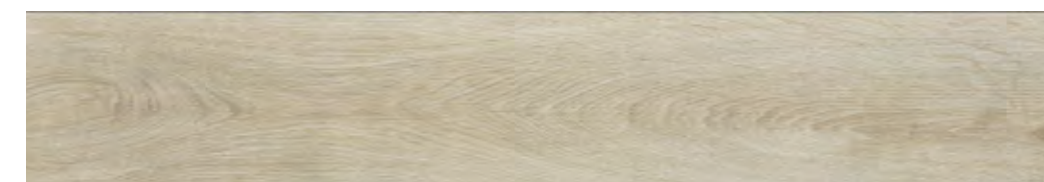

Дуб Малага

 FF-1979  FF-2079



Дуб Анхель

 FF-1982  FF-2082  FF-082 Short / Small Plank

 Fine Floor > Rich > Размеры и упаковка



УПАКОВКА



ПАЛЛЕТ

#	Тип укладки	Формат плашки	Артикул	Размер плашки, Д×Ш×Т, мм	Защитный слой, мм	Кол-во, штук	М ² в упаковке	Вес, кг	Габариты, мм	Кол-во, уп.	М ² на паллете	Вес, кг	Габариты, мм
1	Замковый	Стандарт	FF-19XX	1316×191×4,5	0,55	7	1,76	13,88	1325×203×35	60	105,6	857,8	1340×840×668
2	Клеевой	Стандарт	FF-20XX	1320×196×2,5	0,55	14	3,62	14,8	1326×203×40	56	202,72	853,8	1340×840×703
3	Клеевой	Craft Short Plank	FF-0XX	632×158×2,5	0,55	24	2,4	9,93	645×168×67	80	192	819,4	1200×840×684
4	Клеевой	Craft Small Plank	FF-0XX	261,3×65,3×2,5	0,55	116	1,98	8,12	538×140×74	96	190,08	804,52	1200×890×752

1  FF-19XX (1316×191×4,5 мм)

2  FF-20XX (1320×196×2,5 мм)

3  FF-0XX (632×158×2,5 мм)

4  FF-0XX (261,3×65,3×2,5 мм)

 Fine Floor
Craft

Fine Floor Craft — это уже существующие декоры под камень и дерево в уменьшенных форматах, которые полностью соответствуют коллекциям FineFloor Wood, Stone, Rich, дающие безграничное количество уникальных решений для пола.



Тип покрытия

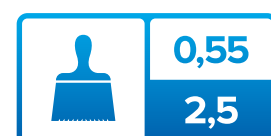

Особенности коллекции



Класс пожарной опасности



Доступен плинтус в цвет



Выкладка с применением различных форматов



Классическая текстура дерева



Теплая на ощупь текстура камня



Тиснение в регистр

Сфера применения

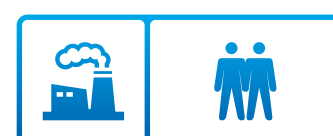

Вам пригодится

Средство для ухода

- Средство для регулярного ухода Eurocol 888
- Чистящее средство Eurocol 891
- Мастика Eurocol 898

Плинтус

- Fine Floor Wood/Stone/Rich (соответствие декора и текстуры)
- Arbiton VIGO60 и VIGO80
- Arbiton LM60

Универсальный клей

- Arlok 35
- Xtra Fix
- Eurocol 599

Strips (Стрипы) — дизайнерские вставки



 Fine Floor > Craft > Декоры (1/2)

Wood

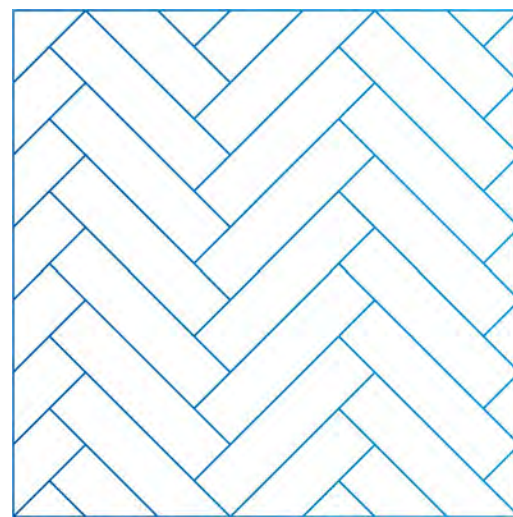
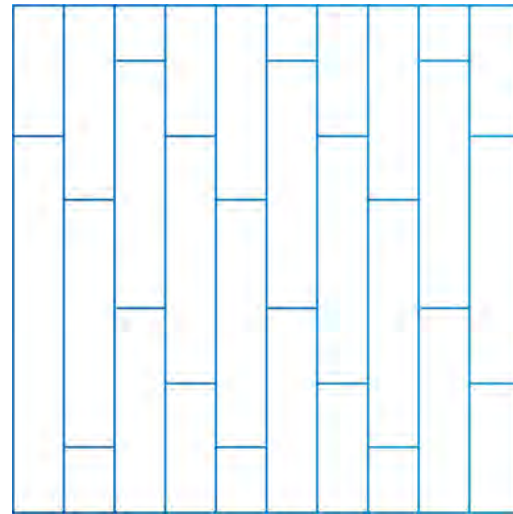

Дуб Карлин

 FF-407 Short / Small Plank



Дуб Орхус

 FF-409 Short



Дуб Шер

 FF-414 Short / Small Plank



Дуб Бран

 FF-416 Short / Small Plank



Дуб Кале

 FF-475 Short / Small Plank



Дуб Ла-Пас

 FF-479 Short / Small Plank



Венге Биоко

 FF-463 Short Plank

Stone

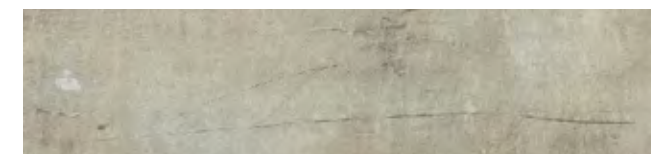
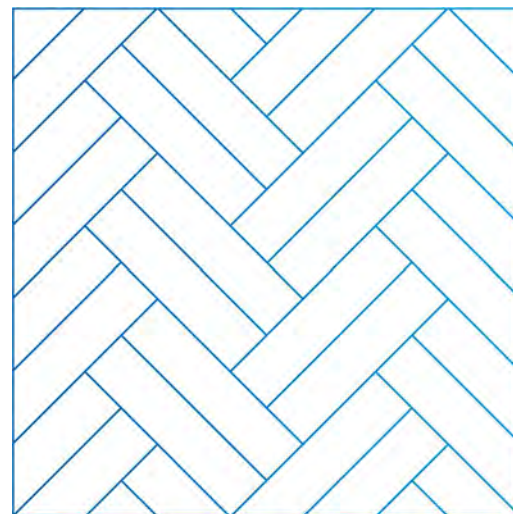

Джакарта

 FF-441 Small Plank



Бангалор

 FF-442 Small Plank



Дюранго

 FF-445 Small Plank



Кампс-Бей

 FF-488 Small Plank



Эль Нидо

 FF-489 Small Plank

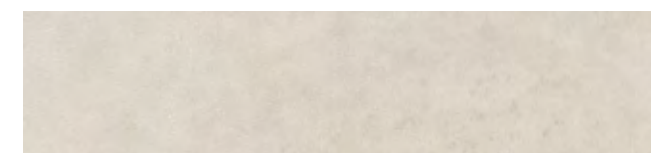

Сан-Вито

 FF-490 Small Plank



Лаго-Верде

 FF-492 Small Plank



Шато Де Анжони

 FF-499 Small Plank



 Fine Floor > Craft > Декоры (2/2)

Rich

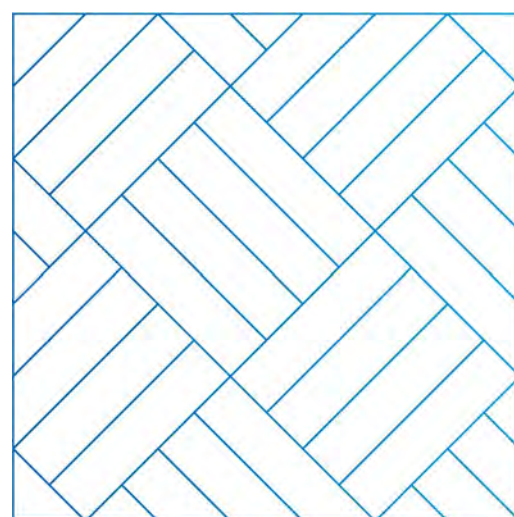
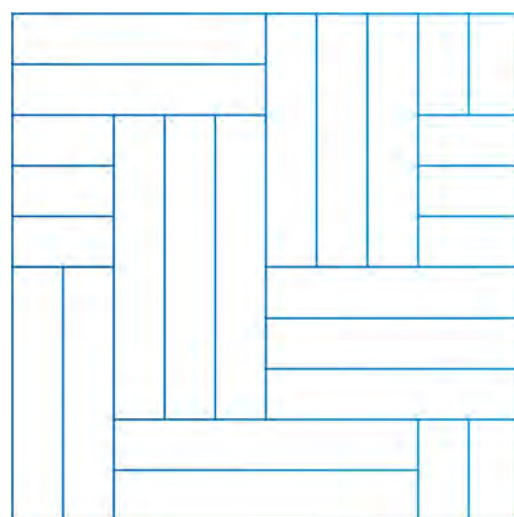

Пекан Барроу

 FF-067 Short



Дуб Мале

 FF-069 Short / Small Plank

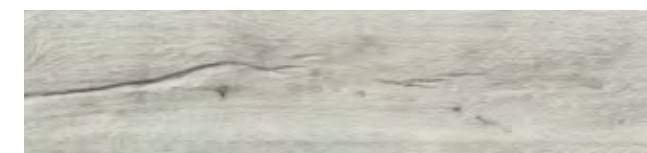

Дуб Корфу

 FF-070 Short / Small Plank



Дуб Девон

 FF-080 Short / Small Plank

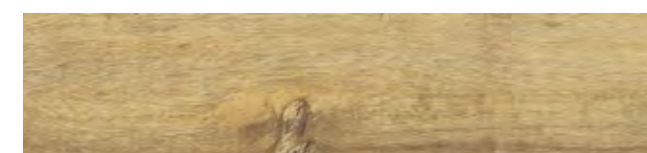

Дуб Гавана

 FF-081 Short / Small Plank



Дуб Анхель

 FF-082 Short / Small Plank

Дополнительные позиции

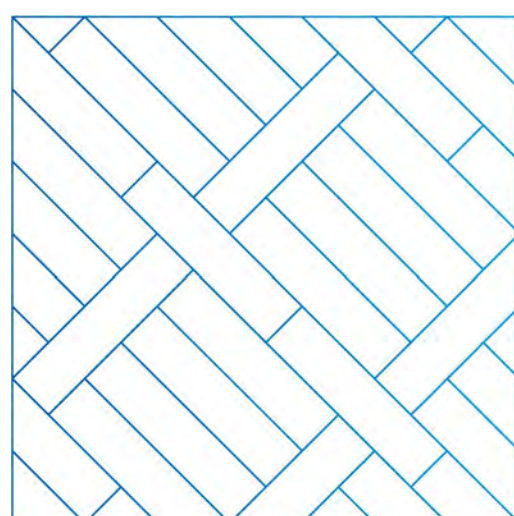

Дуб Дожей

 FF-002 Short / Small Plank

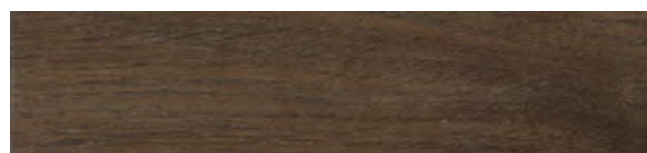

Дуб Лувр

 FF-004 Short / Small Plank

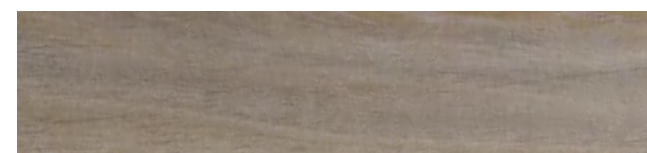

Дуб Хэмптон-Корт

 FF-008 Short / Small Plank

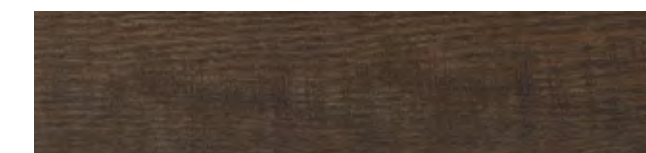

Дуб Виндзор

 FF-016 Short / Small Plank

25 ДЕКОРОВ

39 SKU's

 Fine Floor > Craft > Размеры и упаковка



УПАКОВКА



ПАЛЛЕТ

#	Тип укладки	Формат плашки	Артикул	Размер плашки, Д × Ш × Т, мм	Защитный слой, мм	Кол-во, штук	М ² в упаковке	Вес, кг	Габариты, мм	Кол-во, уп.	М ² на паллете	Вес, кг	Габариты, мм
1	Клеевой	Craft Short Plank	FF-0XX, FF-4XX	632 × 158 × 2,5	0,55	24	2,4	9,93	645 × 168 × 67	80	192	819,4	1200 × 840 × 684
2	Клеевой	Craft Small Plank	FF-0XX, FF-4XX	261,3 × 65,3 × 2,5	0,55	116	1,98	8,12	538 × 140 × 74	96	190,08	804,52	1200 × 890 × 752

 FF-14XX Stone (659 × 329 × 2,5 мм)

 FF-14XX Wood, FF-20XX Rich (1320 × 196 × 2,5 мм)

1  FF-0XX, FF-4XX (632 × 158 × 2,5 мм)

2  FF-0XX, FF-4XX (261,3 × 65,3 × 2,5 мм)





Made In Belgium

Кварц-винил Made In Belgium обладает самой доступной ценой на рынке за продукт европейского качества, сопоставимой с азиатскими аналогами.

Идеальный выбор для жилых помещений и коммерческих объектов с невысокой проходимостью.

Тип покрытия



0,3
3,6

Особенности коллекции



Высокое качество по доступной цене



Классическая текстура дерева



Легкий материал



Класс пожарной опасности

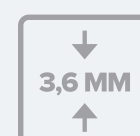

Малая толщина замкового материала

Сфера применения



Вам пригодится

Подложка

- UnderFloor Silver Line
- Go4Cork Unique

Плинтус

- Arbiton VIGO60 и VIGO80
- Arbiton LM60

Клей-фиксатор

- Arlok 39
- Easy Fix

Средство для ухода

- Средство для регулярного ухода Eurocol 888
- Чистящее средство Eurocol 891
- Мастика Eurocol 898





 Fine Floor > Made In Belgium > Декоры

Коллекция кварц-винила Made In Belgium включает в себя 15 аутентичных деревянных декоров. Разнообразие оттенков и текстур позволит подобрать напольное покрытие для любого стиля в интерьере: будь то минималистичный лофт, романтический прованский стиль или роскошный ар-деко.

15 ДЕКОРОВ

15 SKU's



Дуб Олн

 MIB-0041



Дуб Леффе

 MIB-0042



Дуб Эсперанс

 MIB-0043



Дуб Орваль

 MIB-0044

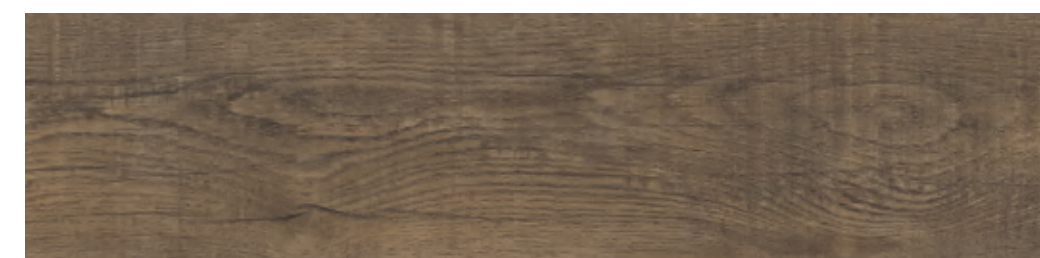

Дуб Сен Мартен

 MIB-0045



Дуб Раме

 MIB-0046

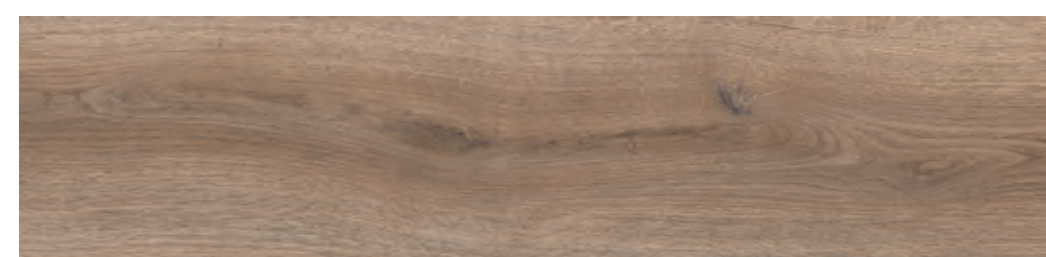

Дуб Тер Долен

 MIB-0047



Дуб Тонгерло

 MIB-0049

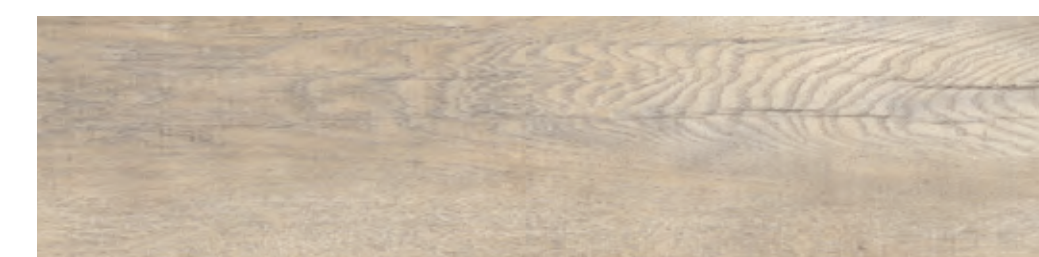

Дуб Маредсу

 MIB-0050



Дуб Аффлигем

 MIB-0051

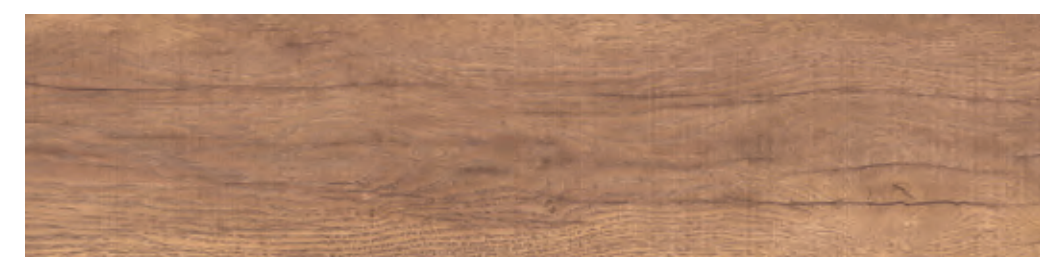

Дуб Гримберген

 MIB-0052



Дуб Флорэф

 MIB-0053

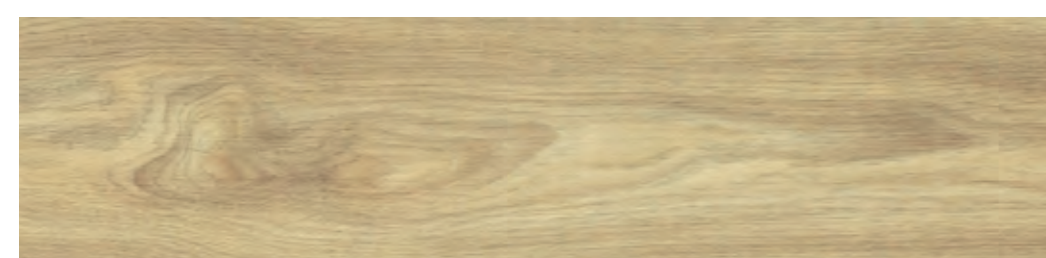

Дуб Вестмалле

 MIB-0054



Дуб Борнем

 MIB-0055



Дуб Камбр

 MIB-0056

 Fine Floor > Made In Belgium > Размеры и упаковка



УПАКОВКА



ПАЛЛЕТ

Тип укладки	Артикул	Размер плашки, Д×Ш×Т, мм	Защитный слой, мм	Кол-во, штук	М ² в упаковке	Вес, кг	Габариты, мм	Кол-во, уп.	М ² на паллете	Вес, кг	Габариты, мм
Замковый	FF-13XX	1314×190×3,6	0,3	9	2,25	14,88	1325×203×35	56	126	858,28	1340×840×668



MIB-00XX (1314×190×3,6 мм)

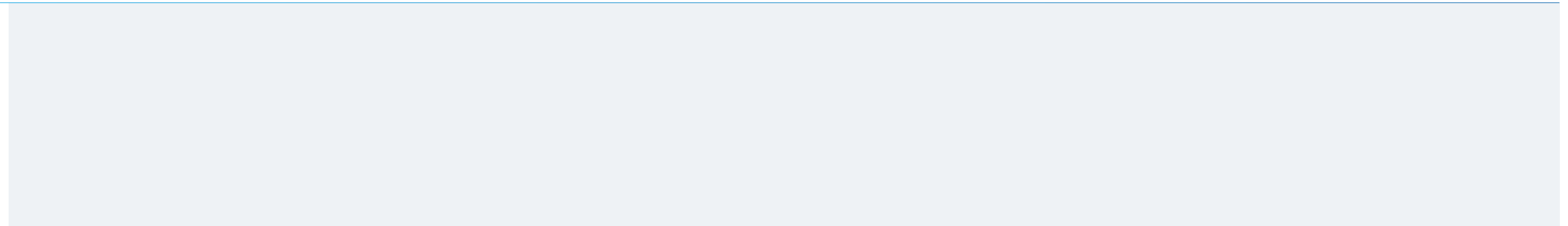



Light

Fine Flex Light – это напольное покрытие из России европейского уровня качества по доступной цене. Может использоваться в любых бытовых помещениях

Тип покрытия

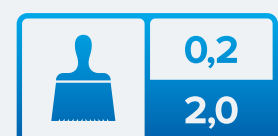

Особенности коллекции



Высокое качество по доступной цене



Дизайнерские укладки

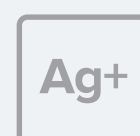

Ионы серебра



Класс пожарной опасности



Классическая текстура дерева

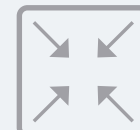

Уменьшенный формат

Сфера применения



Вам пригодится

Strips (Стрипы) — дизайнерские вставки

Плинтус

- Arbiton VIGO60 и VIGO80
- Arbiton LM60

Универсальный клей

- Arlok 35
- Xtra Fix
- Eurocol 599

Средство для ухода

- Средство для регулярного ухода Eurocol 888
- Чистящее средство Eurocol 891
- Мастика Eurocol 898



 Fine Flex > Light > Декоры

Декоры, точно передающие текстуру древесной поверхности, получили свои названия в честь самых известных водопадов России. Fine Flex Light подойдет для любых бытовых помещений: от жилых комнат до санузлов и постирочных.



Дуб Мишоко

 FX-130



Дуб Алибекский

 FX-131



Дуб Азау

 FX-132



Дуб Самшитовый

 FX-133

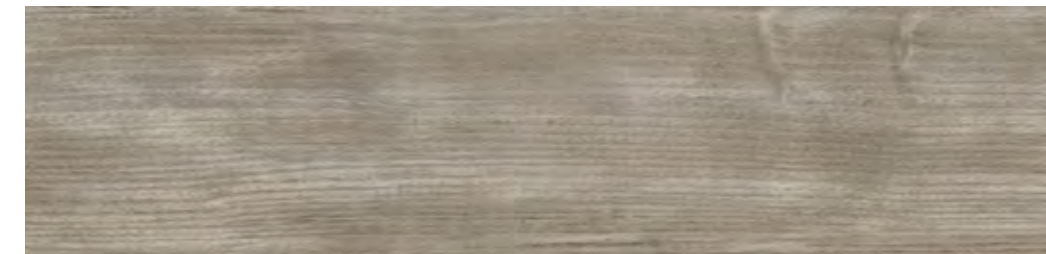

Дуб Тобот

 FX-134



Дуб Абзановский

 FX-135



Дуб Джур

 FX-136

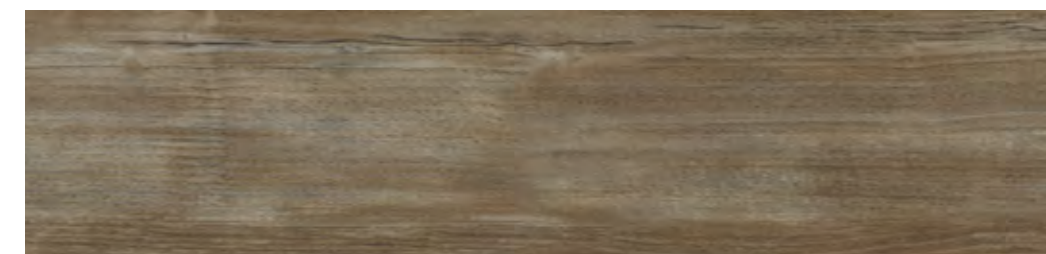

Дуб Андриановский

 FX-138

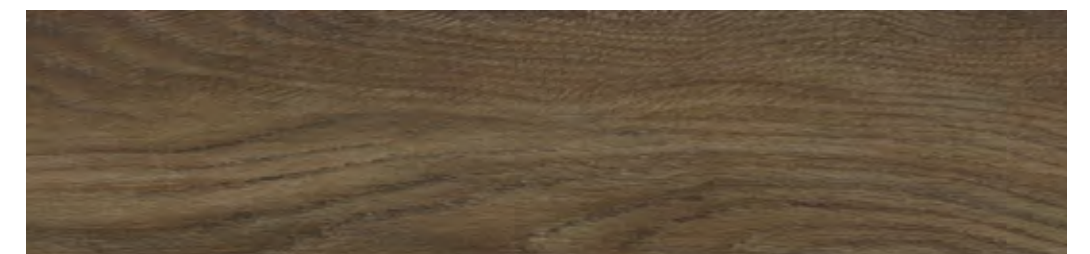

Дуб Зейгалан

 FX-139

14 ДЕКОРОВ



Дуб Кейва

 FX-140

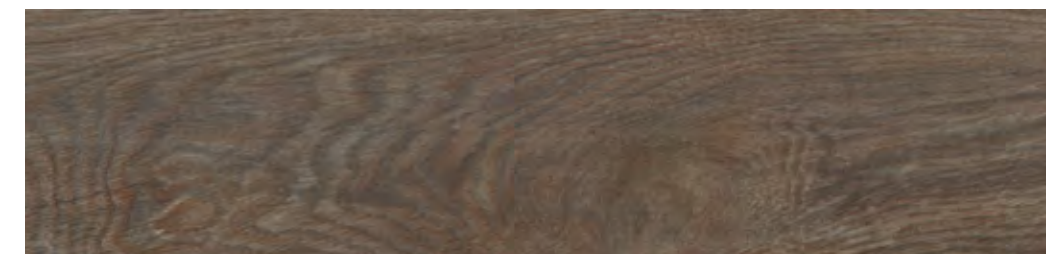

Дуб Ширлак

 FX-141

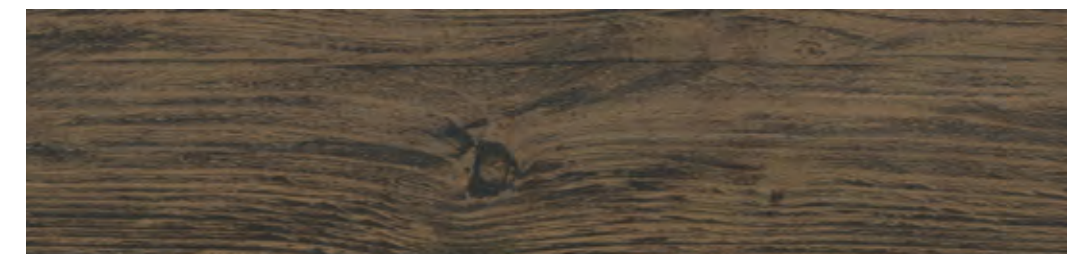

Дуб Каскадный

 FX-142

14 SKU's

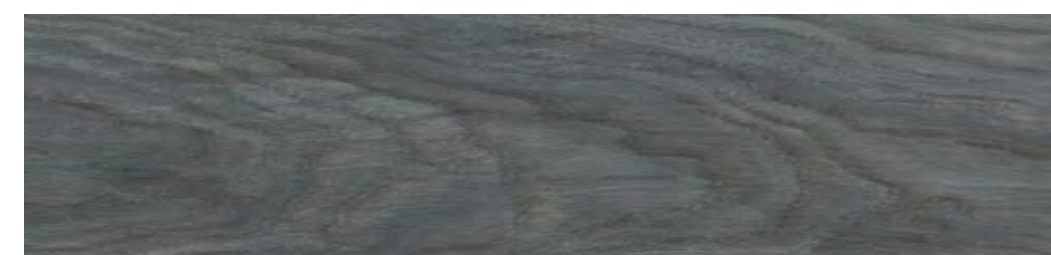

Дуб Куми

 FX-143

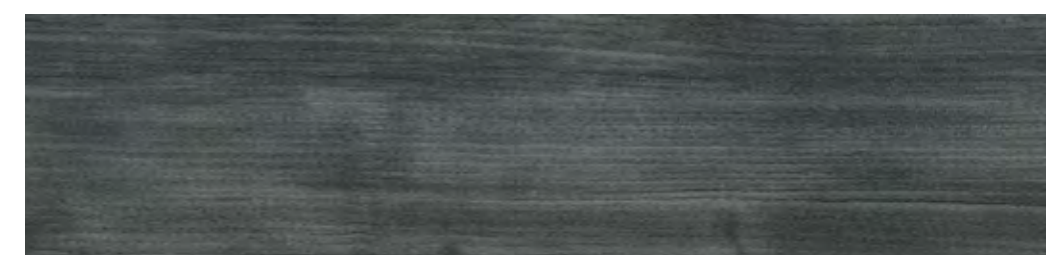

Дуб Учар

 FX-144

 Fine Flex > Light > Размеры и упаковка



УПАКОВКА



ПАЛЛЕТ

Тип укладки	Артикул	Размер плашки, Д×Ш×Т, мм	Защитный слой, мм	Кол-во, штук	М ² в упаковке	Вес, кг	Габариты, мм	Кол-во, уп.	М ² на паллете	Вес, кг	Габариты, мм
Замковый	FX-1XX	940×140×2	0,2	23	3,3	9,306	955×150×55	72	218,16	695	1200×1000×630



FX-1XX (940×140×2 мм)



Fine Flex

Wood

Fine Flex Wood вдохновлен уникальной природой России, сохраненной в заповедных местах от бескрайних снежных равнин Таймыра до горных вершин Большого Кавказа. Подходит для любых типов помещений, без ограничения по площади и нагрузке и прекрасно сочетается с каменными декорами коллекции Fine Flex Stone.

Тип покрытия

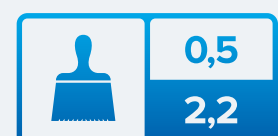

Особенности коллекции

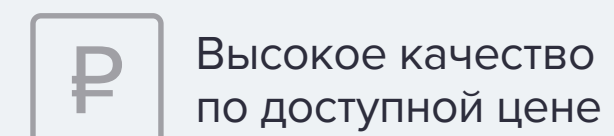

Высокое качество по доступной цене

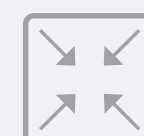

Уменьшенный формат



Ионы серебра



Класс пожарной опасности



Укладка с Fine Flex Stone без подрезки



Микрофаска



Классическая текстура дерева

Сфера применения



Вам пригодится

Strips (Стрипы) — дизайнерские вставки

Плинтус

- Arbiton VIGO60 и VIGO80
- Arbiton LM60

Универсальный клей

- Arlok 35
- Xtra Fix
- Eurocol 599

Средство для ухода

- Средство для регулярного ухода Eurocol 888
- Чистящее средство Eurocol 891
- Мастика Eurocol 898

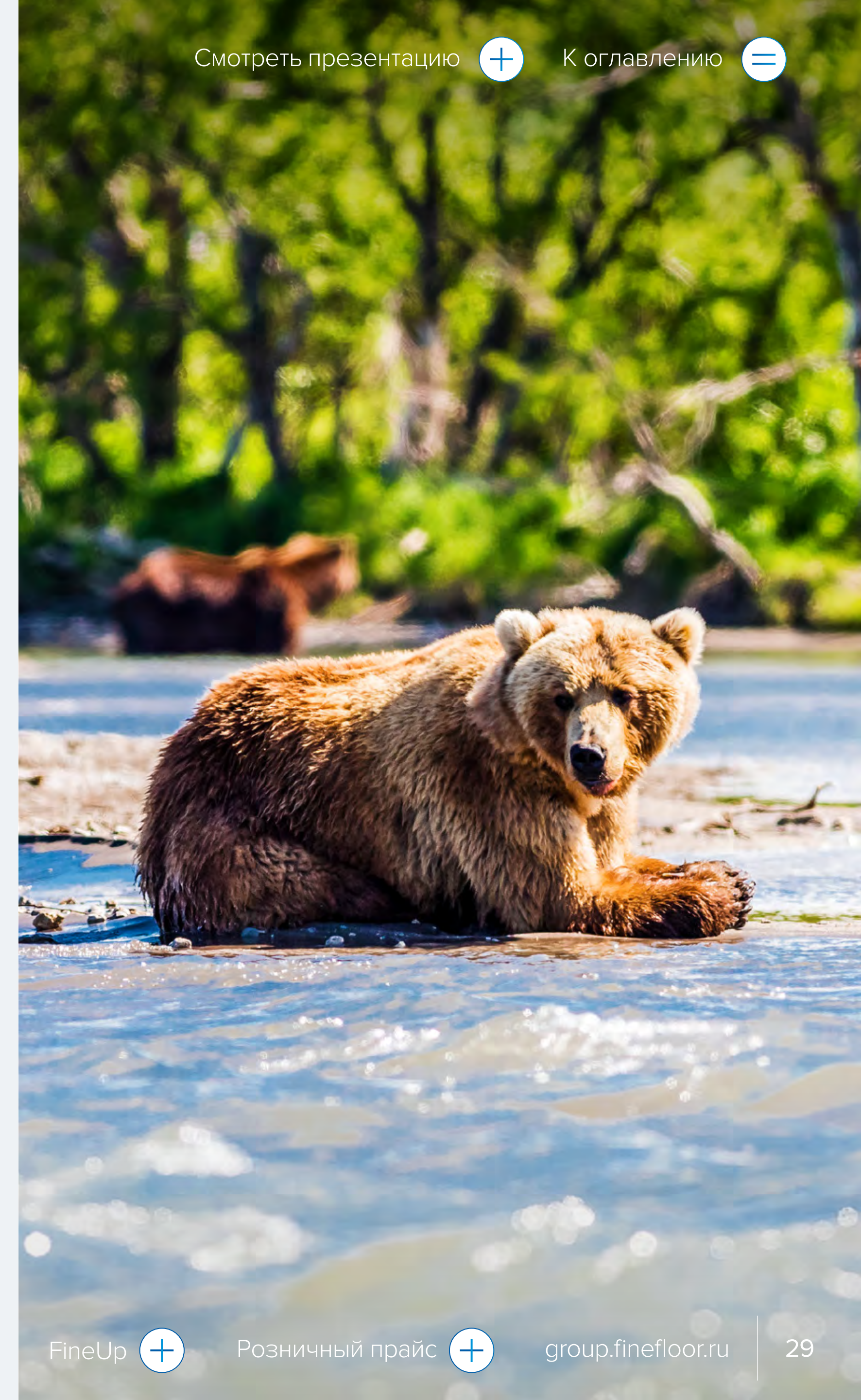

 Fine Flex > Wood > Декоры

Все декоры коллекции Fine Flex Wood получили свои названия по именам самых известных заповедников и национальных парков России. Многообразная палитра декоров позволит подобрать покрытие для любого стиля в интерьере. Клеевой тип монтажа расширяет сферу применения, допуская перепады температур и неограниченную площадь укладки.



Дуб Алханай

 FX-101



Дуб Басеги

 FX-102



Дуб Дарвин

 FX-103



Дуб Кивач

 FX-104



Дуб Лапландский

 FX-105

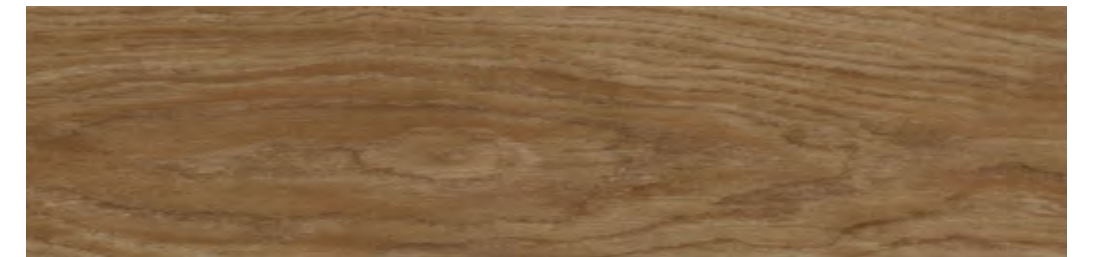

Дуб Вармане

 FX-106

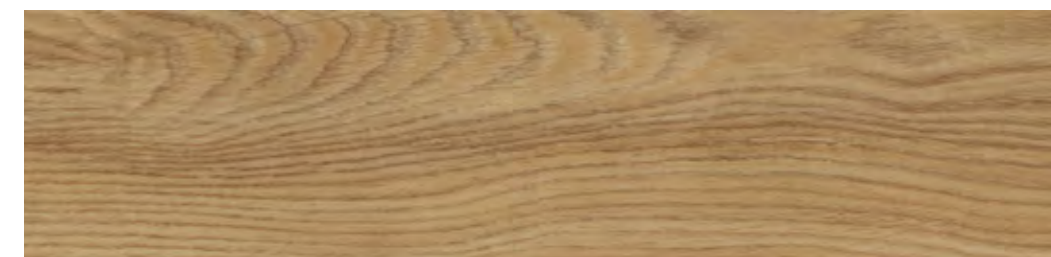

Дуб Тигирек

 FX-107

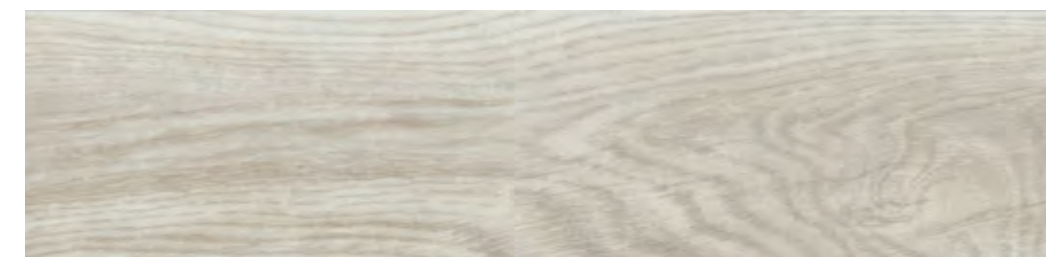

Дуб Норский

 FX-108



Дуб Азас

 FX-109

15 **ДЕКОРОВ**



Дуб Сарпин

 FX-110



Дуб Эрзи

 FX-111



Дуб Тебердин

 FX-112

15 **SKU's**



Дуб Бикин

 FX-113



Дуб Таганай

 FX-114



Дуб Алатау

 FX-115

 Fine Flex > Wood > Размеры и упаковка



УПАКОВКА



ПАЛЛЕТ

Тип укладки	Артикул	Размер плашки, Д×Ш×Т, мм	Защитный слой, мм	Кол-во, штук	М ² в упаковке	Вес, кг	Габариты, мм	Кол-во, уп.	М ² на паллете	Вес, кг	Габариты, мм
Замковый	FX-1XX	940×140×2,2	0,5	23	3,03	9,44	955×150×55	70	212,1	685,8	1200×1000×630

 FX-1XX (940×140×2,2 мм)

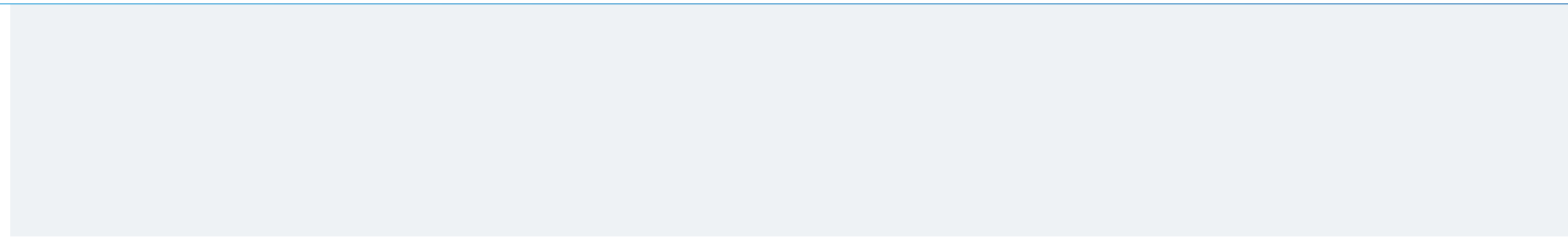



Fine Flex

Stone

Коллекция Fine Flex Stone, включающая в себя различные каменные декоры, была вдохновлена красотой гор России. Уникальные каменные декоры подойдут для любых типов помещений, без ограничения по площади и нагрузке и прекрасно сочетаются с древесными декорами Fine Flex Wood.

Тип покрытия

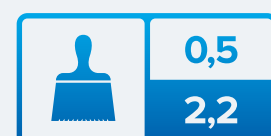

Особенности коллекции

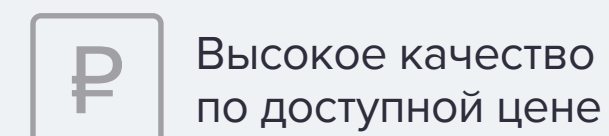

Высокое качество по доступной цене



Укладка с Fine Flex Wood без подрезки

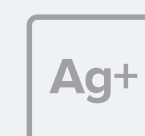

Ионы серебра



Класс пожарной опасности



Квадратный формат



Микрофаска



Теплая на ощупь текстура камня

Сфера применения



Вам пригодится

Strips (Стрипы) — дизайнерские вставки

Плинтус

- Arbiton VIGO60 и VIGO80
- Arbiton LM60

Универсальный клей

- Arlok 35
- Xtra Fix
- Eurocol 599

Средство для ухода

- Средство для регулярного ухода Eurocol 888
- Чистящее средство Eurocol 891
- Мастика Eurocol 898



 Fine Flex > Stone > Декоры

Декоры, имитирующие каменную поверхность, получили свои названия в честь самых известных горных вершин России. Идеально воспроизведенные текстуры натурального камня подарят теплые ощущения и комфорт в любое время года.

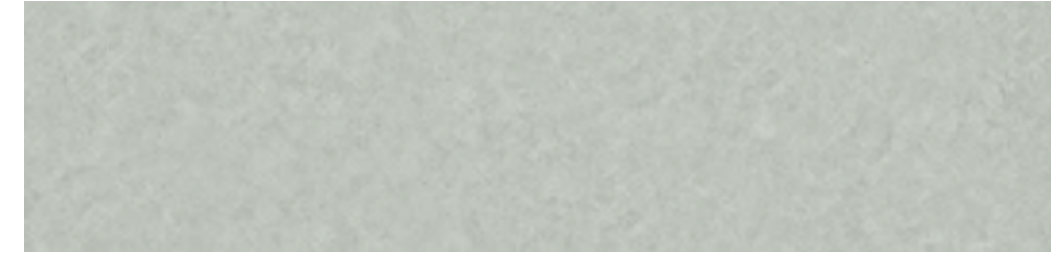

Эльбрус

 FX-201



Тепли

 FX-202



Актуру

 FX-203

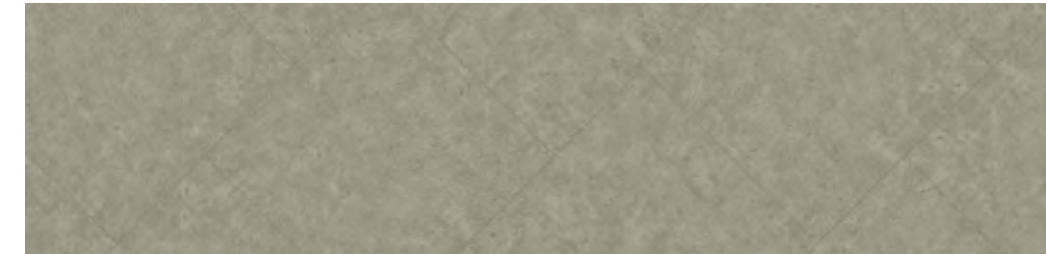

Эбеко

 FX-204

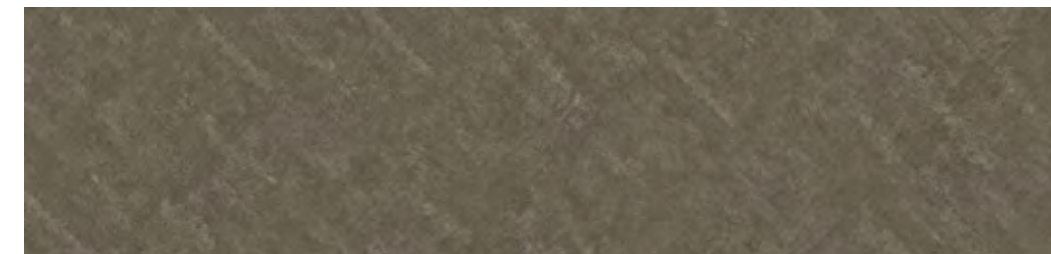

Пайер

 FX-205

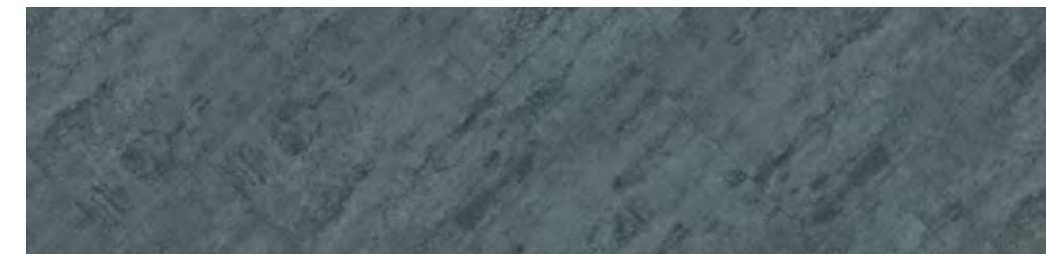

Гестола

 FX-206

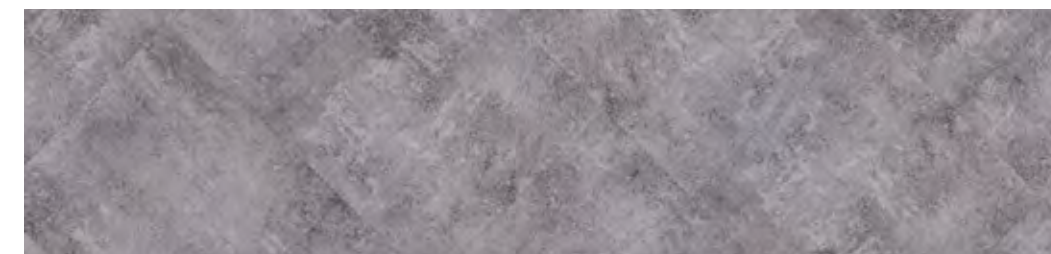

Безенги

 FX-207

7 ДЕКОРОВ

7 SKU's

 Fine Flex > Stone > Размеры и упаковка

 УПАКОВКА

 ПАЛЛЕТ

Тип укладки	Артикул	Размер плашки, Д×Ш×Т, мм	Защитный слой, мм	Кол-во, штук	М ² в упаковке	Вес, кг	Габариты, мм	Кол-во, уп.	М ² на паллете	Вес, кг	Габариты, мм
Замковый	FX-2XX	400×400×2,2	0,5	19	3,04	8,9	420×410×48	72	218,88	665,8	1230×840×710

 FX-2XX (400×400×2,2 мм)

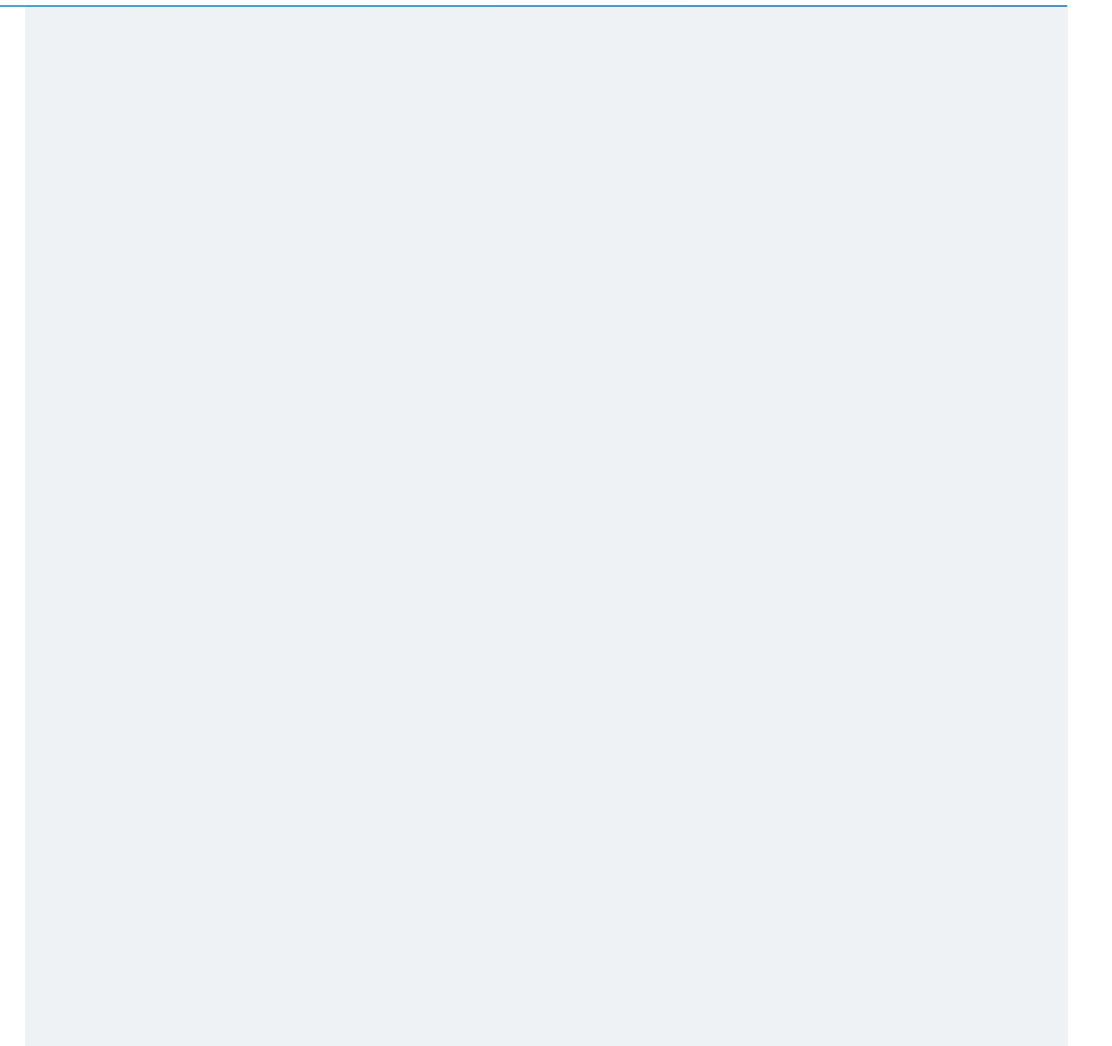



EcoWood

Коллекция EcoWood включает в себя невероятно широкую палитру оттенков классического дуба. Светлые и благородные декоры прекрасно подойдут для интерьеров в скандинавском стиле, а темные и насыщенные оттенки украсят помещение в неоклассическом или восточном стиле.



Тип покрытия



Замковый тип

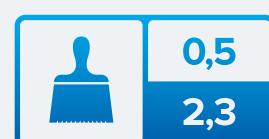

Клеевой тип

Особенности коллекции



Класс пожарной опасности



Микрофаска



Классическая текстура дерева



Дизайнерские укладки клеевого материала

Сфера применения

ЗАМКОВЫЙ ТИП



КЛЕЕВОЙ ТИП



Вам пригодится

ДЛЯ ВСЕХ ТИПОВ

Средство для ухода

- Средство для регулярного ухода Eurocol 888
- Чистящее средство Eurocol 891
- Мастика Eurocol 898

Плинтус

- Arbiton VIGO60 и VIGO80
- Arbiton LM60

ДЛЯ ЗАМКОВОГО ТИПА

Подложка

- UnderFloor Silver Line
- Go4Cork Unique

Клей-фиксатор

- Arlok 39
- Easy Fix

ДЛЯ КЛЕЕВОГО ТИПА

Универсальный клей

- Arlok 35
- Xtra Fix
- Eurocol 599

Strips (Стрипы) — дизайнерские вставки

 EcoClick > EcoWood > Декоры

Широкая палитра оттенков классического дуба. Каждый из декоров дублируется в замковом и клеевом варианте монтажа.

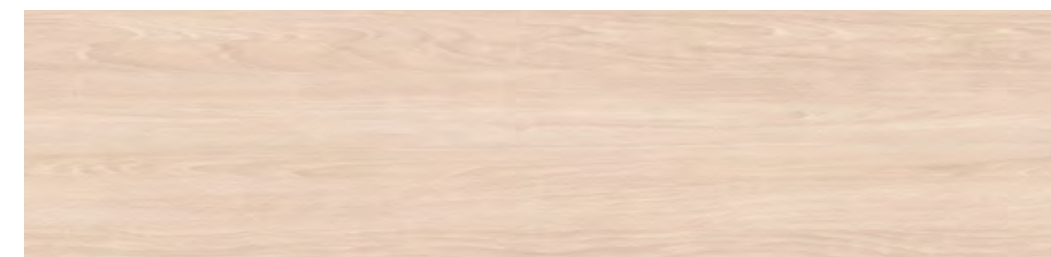

Дуб Торонто  NOX-1601  NOX-1701

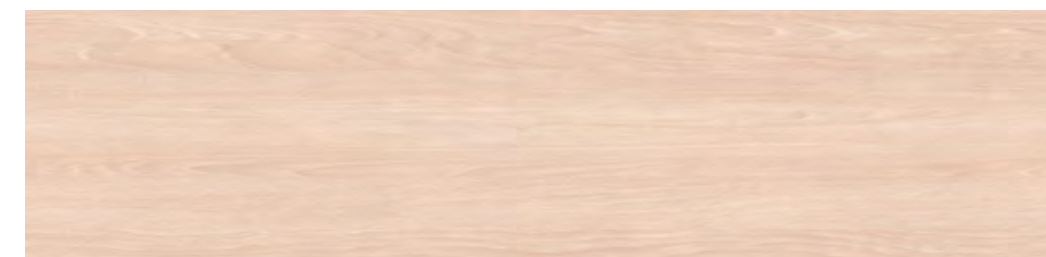

Дуб Бриош  NOX-1602  NOX-1702

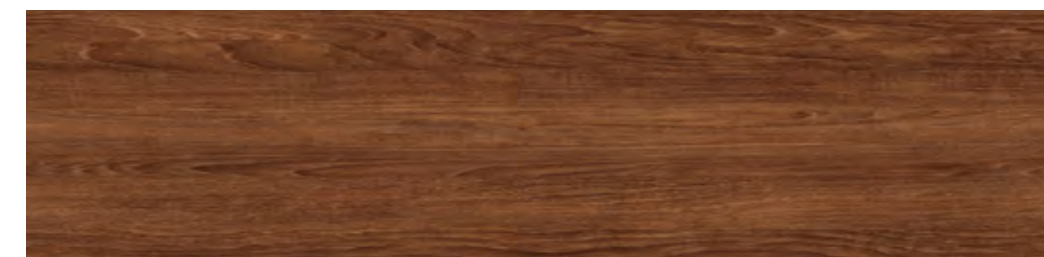

Дуб Сиена  NOX-1603  NOX-1703

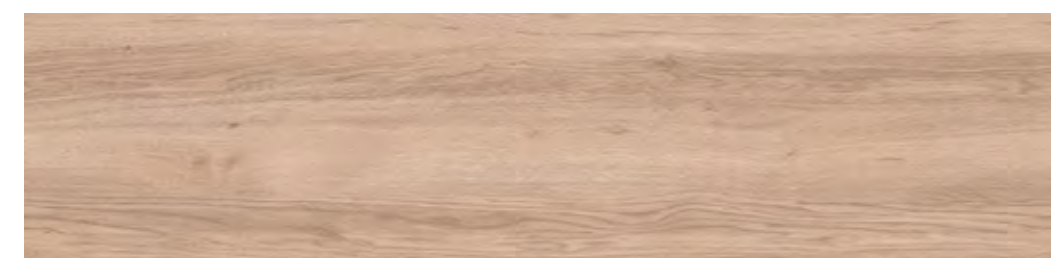

Дуб Гент  NOX-1604  NOX-1704

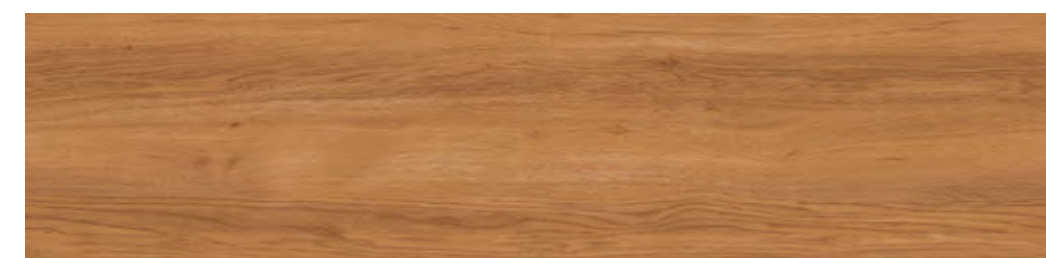

Дуб Модена  NOX-1605  NOX-1705

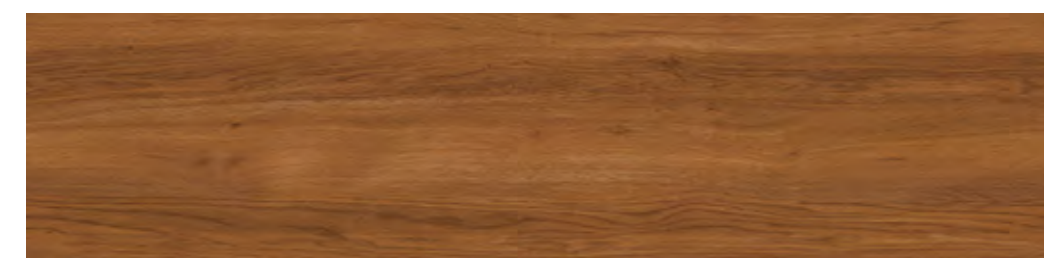

Дуб Руан  NOX-1606  NOX-1706

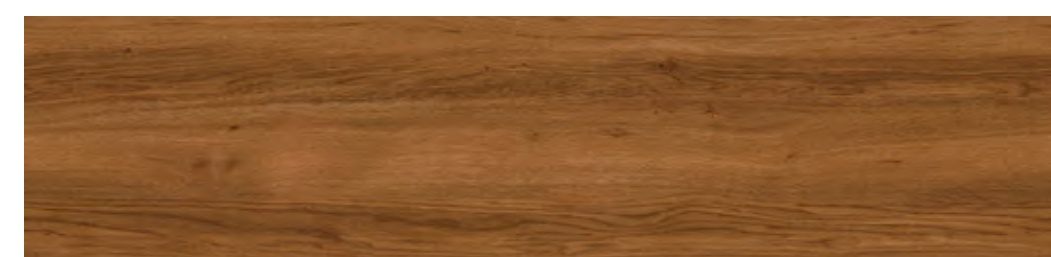

Дуб Виши  NOX-1607  NOX-1707

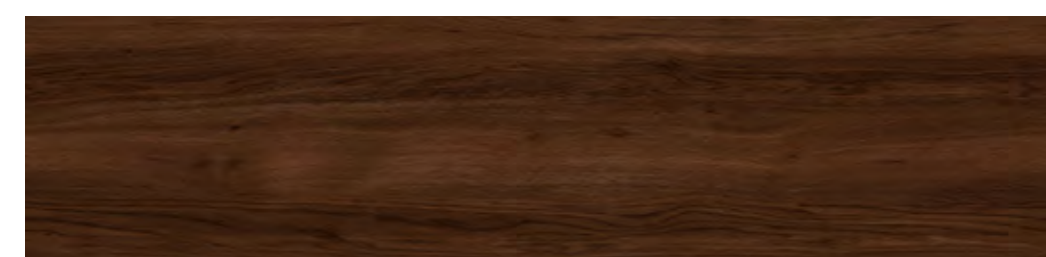

Дуб Турин  NOX-1608  NOX-1708

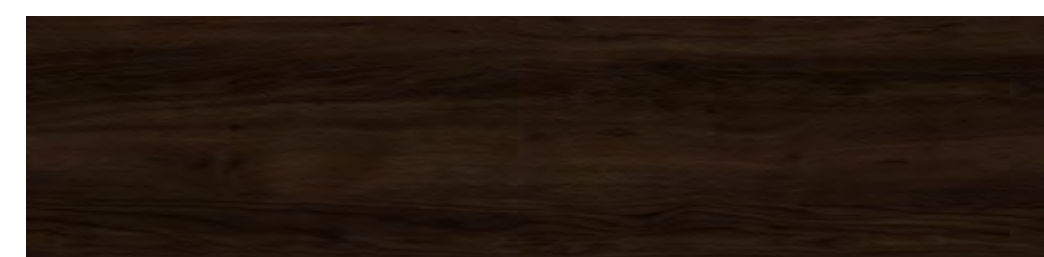

Дуб Хорн  NOX-1609  NOX-1709

15 ДЕКОРОВ

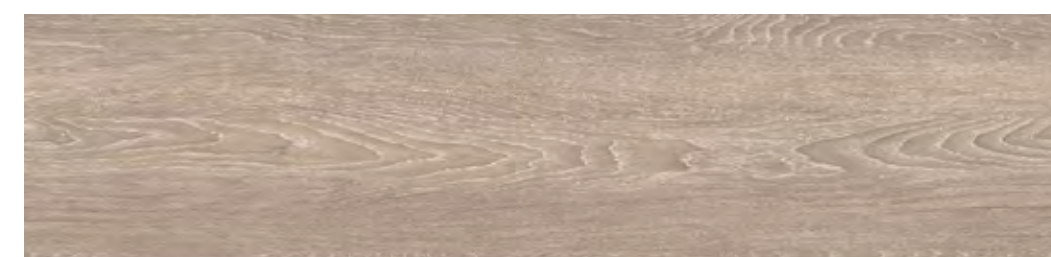

Дуб Тофино  NOX-1610  NOX-1710



Дуб Лир  NOX-1611  NOX-1711



Дуб Рошфор  NOX-1612  NOX-1712

30 SKU's



Дуб Сен-Пьер  NOX-1613  NOX-1713

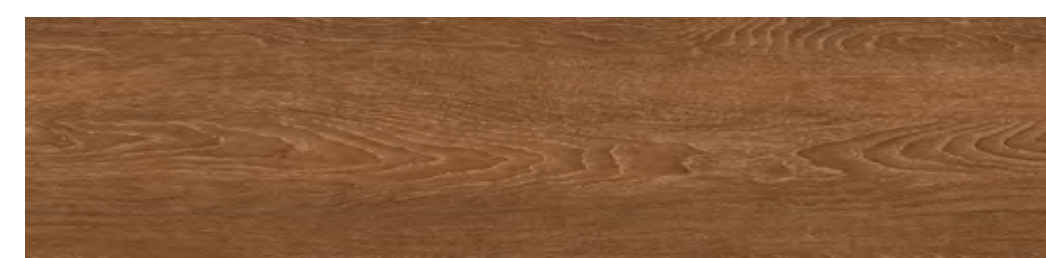

Дуб Арагон  NOX-1614  NOX-1714

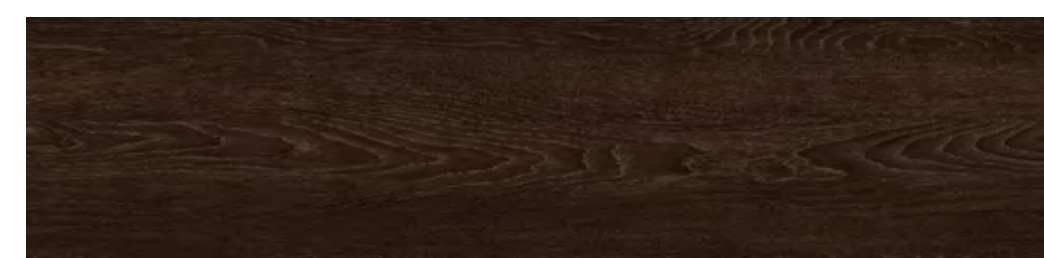

Дуб Истрия  NOX-1615  NOX-1715

 EcoClick > EcoWood > Размеры и упаковка



УПАКОВКА



ПАЛЛЕТ

#	Тип укладки	Артикул	Размер плашки, Д×Ш×Т, мм	Защитный слой, мм	Кол-во, штук	М ² в упаковке	Вес, кг	Габариты, мм	Кол-во, уп.	М ² на паллете	Вес, кг	Габариты, мм
1	Замковый	NOX-16XX	1212×185×4,2	0,3	10	2,24	17	1225×196×45	70	156,8	1215	1225×1000×790
2	Клеевой	NOX-17XX	1200×180×2,3	0,5	18	3,88	13,64	1215×190×45	70	271,6	979.8	1235×960×775

1  NOX-16XX (1212×185×4,2 мм)

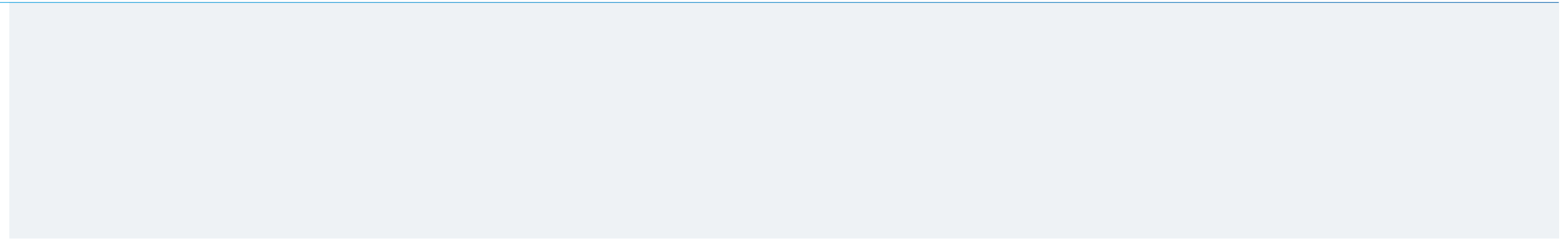

2  NOX-17XX (1200×180×2,3 мм)

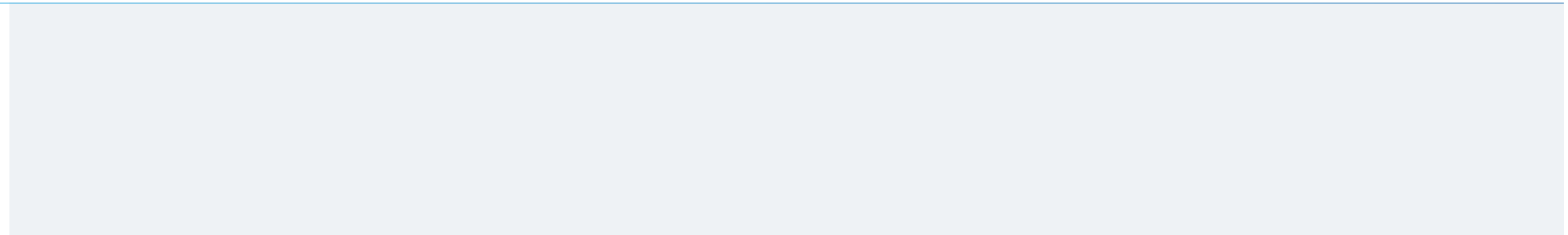



EcoStone

Тип покрытия



Замковый тип

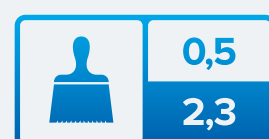

Клеевой тип

Сфера применения

ЗАМКОВЫЙ ТИП



КЛЕЕВОЙ ТИП

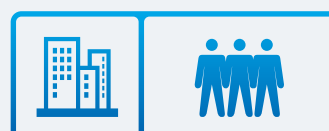

В коллекции EcoStone Вы можете найти практически всю палитру каменных декоров: от классического мрамора до ультрасовременного бетона и от сдержанного песчаника до фантазийного терраццо. Они прекрасно подойдут для отделки коммерческих помещений с любой степенью нагрузки.



Особенности коллекции



Класс пожарной опасности



Микрофаска



Теплая на ощупь текстура камня

Вам пригодится

ДЛЯ ВСЕХ ТИПОВ

Средство для ухода

- Средство для регулярного ухода Eurocol 888
- Чистящее средство Eurocol 891
- Мастика Eurocol 898

Плинтус

- Arbiton VIGO60 и VIGO80
- Arbiton LM60

ДЛЯ ЗАМКОВОГО ТИПА

Подложка

- UnderFloor Silver Line
- Go4Cork Unique

Клей-фиксатор

- Arlok 39
- Easy Fix

ДЛЯ КЛЕЕВОГО ТИПА

Универсальный клей

- Arlok 35
- Xtra Fix
- Eurocol 599

Strips (Стрипы) — дизайнерские вставки



 EcoClick > EcoStone > Декоры

Коллекция кварц-винилового напольного покрытия EcoStone включает в себя 15 аутентичных каменных декоров, которые представлены в замковом и клеевом исполнении.

15 ДЕКОРОВ

30 SKU's

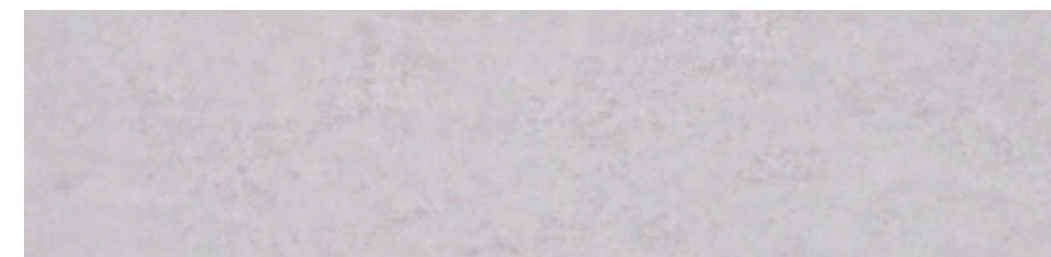

Монблан

 NOX-1651  NOX-1751

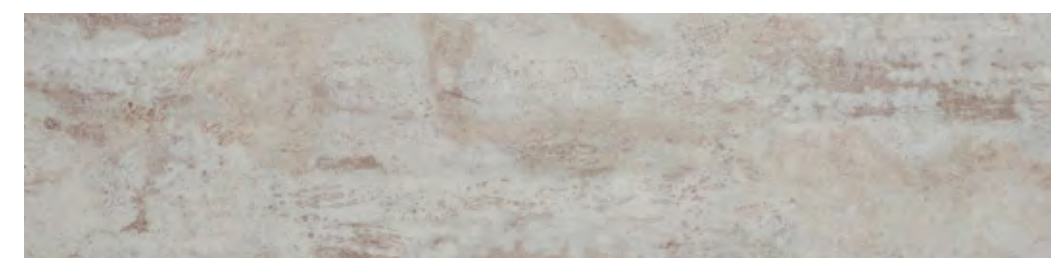

Кайлас

 NOX-1654  NOX-1754



Мак-Кинли

 NOX-1658  NOX-1758

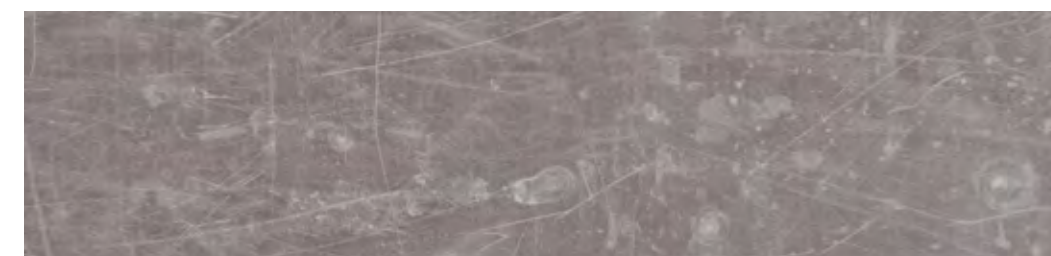

Ирасу

 NOX-1662  NOX-1762

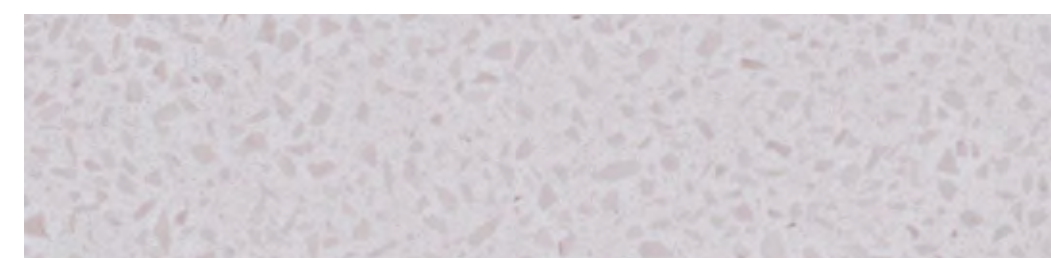

Крейдл

 NOX-1665  NOX-1765



Чогори

 NOX-1652  NOX-1752



Броуд-Пик

 NOX-1655  NOX-1755



Тейде

 NOX-1659  NOX-1759



Иджен

 NOX-1663  NOX-1763



Элгон

 NOX-1667  NOX-1767

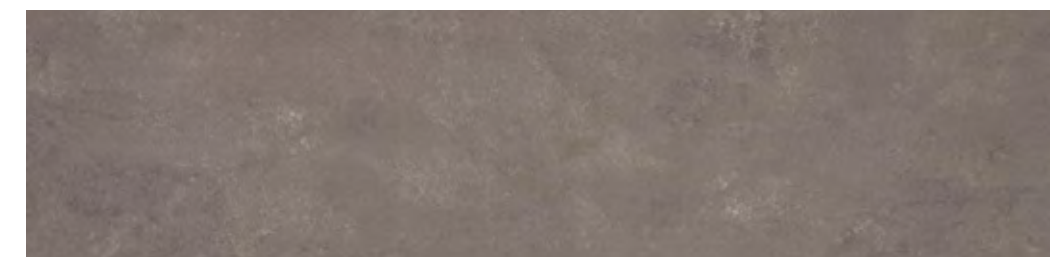

Макалу

 NOX-1653  NOX-1753



Дюфур

 NOX-1657  NOX-1757

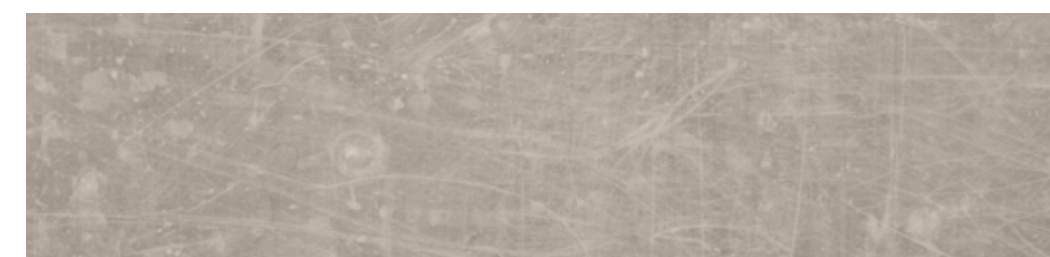

Синай

 NOX-1660  NOX-1760



Рейнир

 NOX-1664  NOX-1764



Фицрой

 NOX-1668  NOX-1768

 EcoClick > EcoStone > Размеры и упаковка



УПАКОВКА



ПАЛЛЕТ

#	Тип укладки	Артикул	Размер плашки, Д×Ш×Т, мм	Защитный слой, мм	Кол-во, штук	М ² в упаковке	Вес, кг	Габариты, мм	Кол-во, уп.	М ² на паллете	Вес, кг	Габариты, мм
1	Замковый	NOX-16XX	610×305×4,2	0,3	12	2,23	17	630×322×52	72	160,56	1249	1235×960×775
2	Клеевой	NOX-17XX	609,8×304,8×2,3	0,5	22	4,08	14,3	623×312×50	72	293,76	1054.6	1235×960×775

1  NOX-16XX (610×305×4,2 мм)

2  NOX-17XX (609,8×304,8×2,3 мм)



EcoRich

Особенностью коллекции EcoRich является реалистичная передача всех нюансов древесной текстуры благодаря технологии тиснения в регистр — когда рисунок тиснения в точности повторяет декор покрытия. Роскошные оттенки дуба создадут теплую и приятную атмосферу в любом помещении.



Тип покрытия



Замковый тип

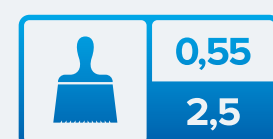

Клеевой тип

Особенности коллекции



Класс пожарной опасности



Микрофаска



Дизайнерские укладки клеевого материала



Классическая текстура дерева



Тиснение в регистр

Сфера применения

ЗАМКОВЫЙ ТИП



КЛЕЕВОЙ ТИП



Вам пригодится

ДЛЯ ВСЕХ ТИПОВ

Средство для ухода

- Средство для регулярного ухода Eurocol 888
- Чистящее средство Eurocol 891
- Мастика Eurocol 898

Плинтус

- Arbiton VIGO60 и VIGO80
- Arbiton LM60

ДЛЯ ЗАМКОВОГО ТИПА

Подложка

- UnderFloor Silver Line
- Go4Cork Unique

Клей-фиксатор

- Arlok 39
- Easy Fix

ДЛЯ КЛЕЕВОГО ТИПА

Универсальный клей

- Arlok 35
- Xtra Fix
- Eurocol 599

Strips (Стрипы) — дизайнерские вставки



EcoClick > EcoRich > Декоры

Идеальная имитация поверхности натурального дуба, достигнутая благодаря технологии тиснения в регистр.



Дуб Айон NOX-1951 NOX-2051



Дуб Шампань NOX-1952 NOX-2052



Дуб Берген NOX-1953 NOX-2053



Дуб Марракеш NOX-1959 NOX-2059



Дуб Кроули NOX-1960 NOX-2060



Дуб Сен-Мартен NOX-1962 NOX-2062

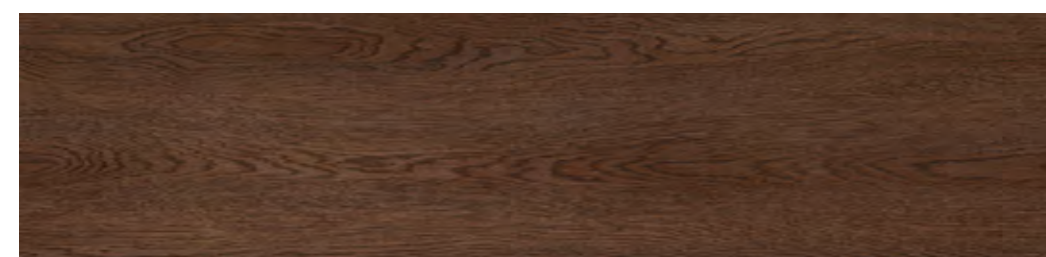

Дуб Грильяж NOX-1971 NOX-2071

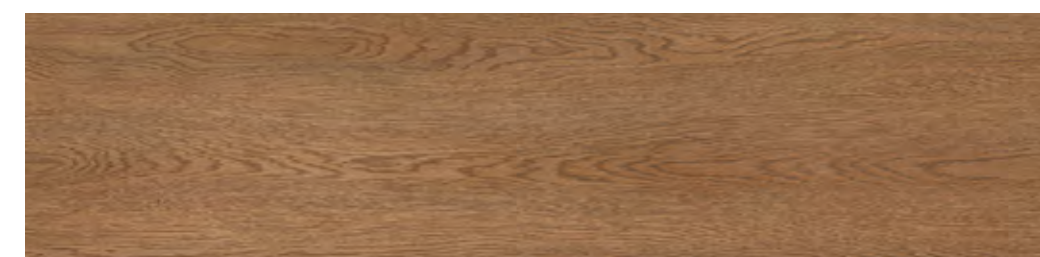

Дуб Лердам NOX-1972 NOX-2072

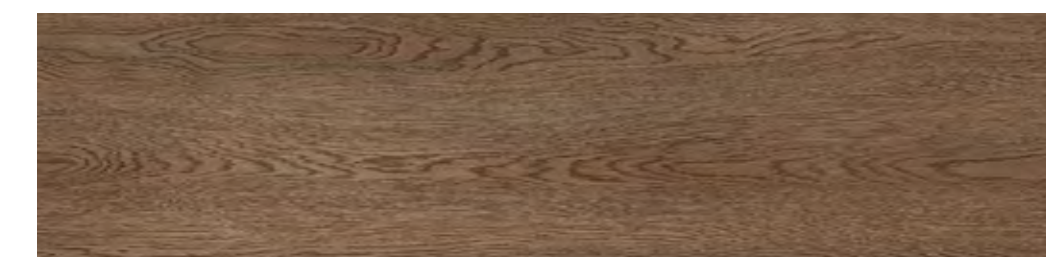

Дуб Мерсо NOX-1973 NOX-2073

15 ДЕКОРОВ



Дуб Канеле NOX-1974 NOX-2074

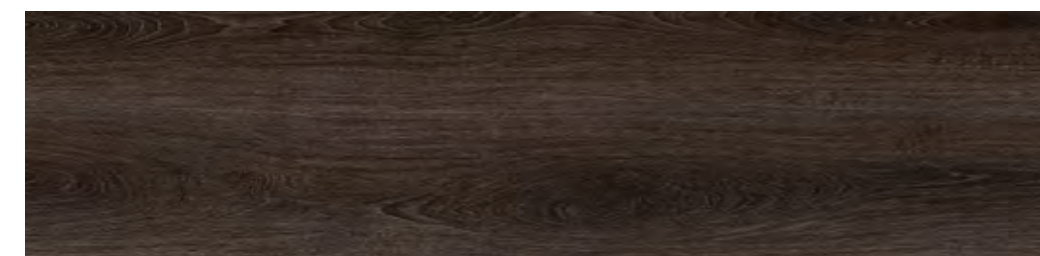

Дуб Валькур NOX-1975 NOX-2075

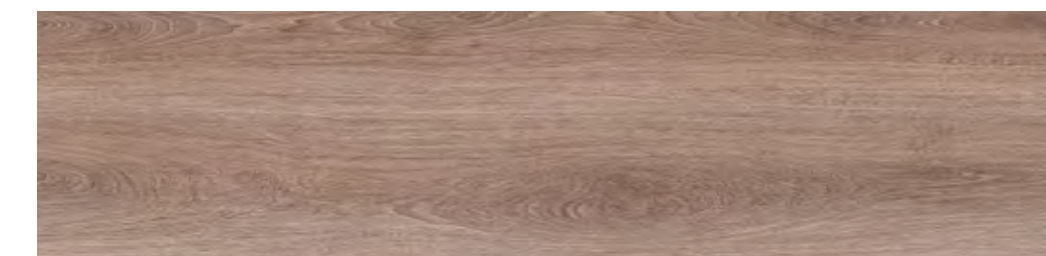

Дуб Сен-Дени NOX-1976 NOX-2076

30 SKU's

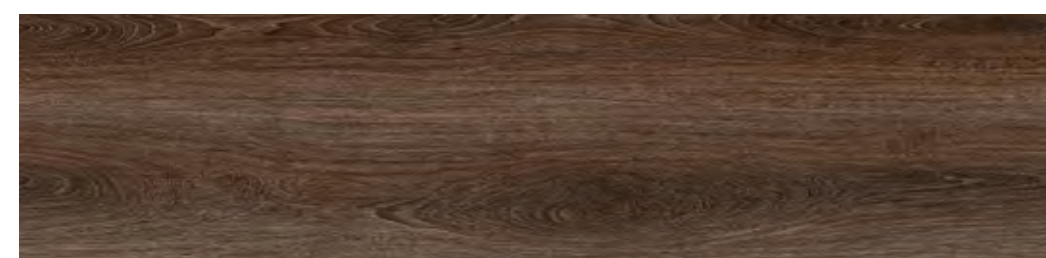

Дуб Визна NOX-1977 NOX-2077



Дуб Белфорт NOX-1978 NOX-2078

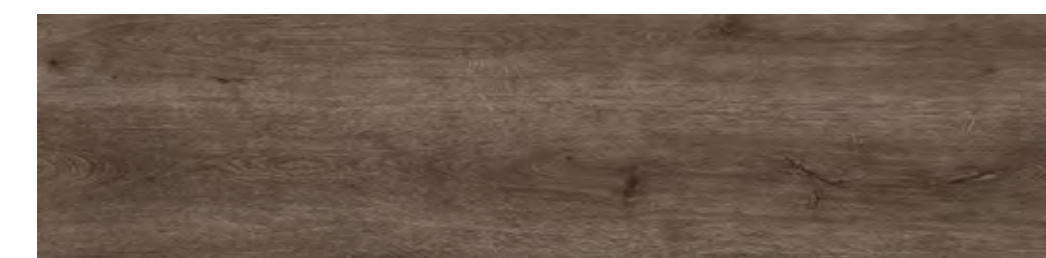

Дуб Мариенберг NOX-1979 NOX-2079

 EcoClick > EcoRich > Размеры и упаковка



УПАКОВКА



ПАЛЛЕТ

#	Тип укладки	Артикул	Размер плашки, Д×Ш×Т, мм	Защитный слой, мм	Кол-во, штук	М ² в упаковке	Вес, кг	Габариты, мм	Кол-во, уп.	М ² на паллете	Вес, кг	Габариты, мм
1	Замковый	NOX-19XX	1212×185×4,2	0,3	10	2,24	17	1225×196×45	70	156,8	1215	1225×1000×790
2	Клеевой	NOX-20XX	1200×180×2,5	0,55	15	3,24	13	1215×190×45	70	226,8	935	1235×960×775

1  NOX-19XX (1212×185×4,2 мм)

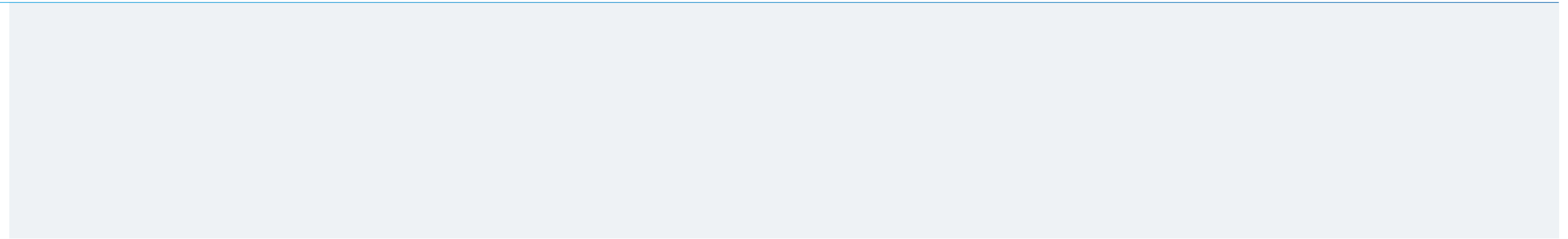

2  NOX-20XX (1200×180×2,5 мм)

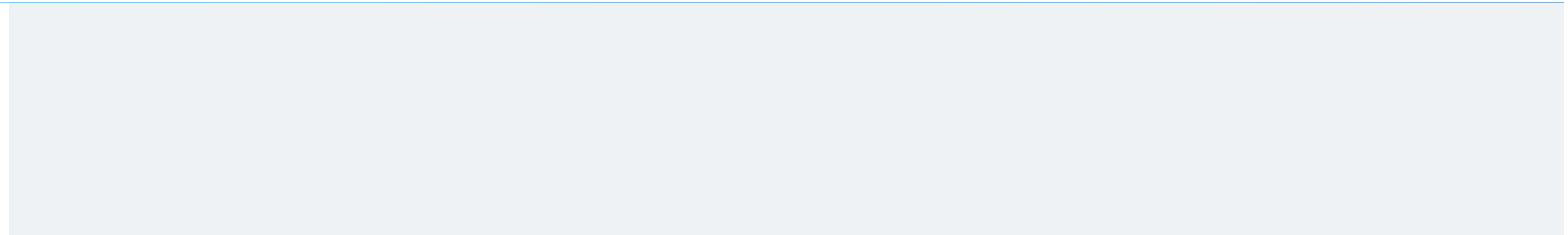



Loom+

Напольное покрытие, имитирующее текстильное плетение, но при этом обладающее всеми преимуществами кварц-винилового пола. Имеет клеевой тип монтажа, подходит для любых помещений без ограничения по влажности и уровню нагрузки.

Тип покрытия



Особенности коллекции



Плетёный кварц-винил



Коэффициент скольжения R11



Вариативность укладки



Уникальный дизайнерский материал

Сфера применения



Вам пригодится

Универсальный клей

- Arlok 35
- Xtra Fix
- Eurocol 599

Плинтус

- Arbiton VIGO60 и VIGO80
- Arbiton LM60

Средство для ухода

Средство для регулярного ухода Eurocol 888



 EcoClick > Loom+ > Декоры

Ombre

(500×500×3 мм, линейное плетение)

Декоры плетеной плитки с линейным расположением нитей различных оттенков, что позволяет создавать уникальные интерьеры, просто меняя направление плитки.

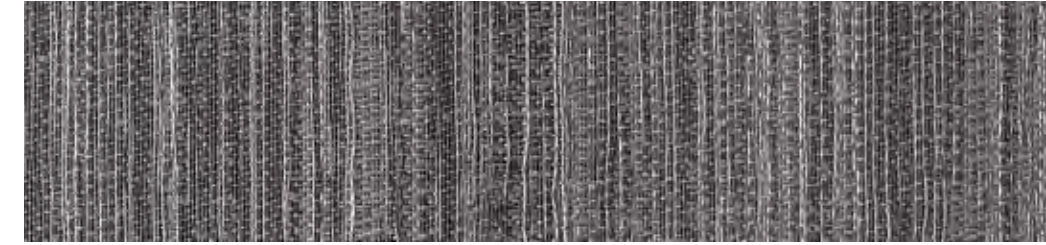

 FQ-2401

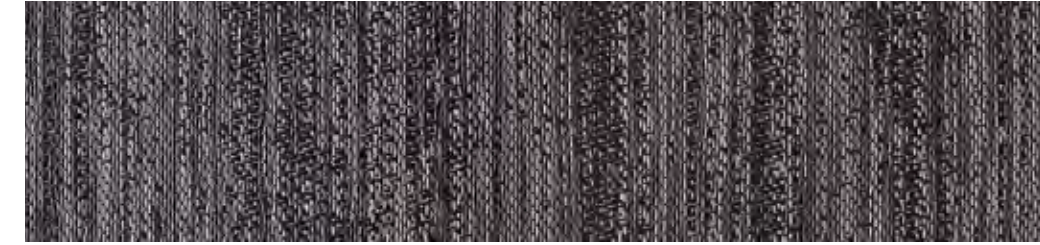

 FQ-2402



 FQ-2403



 FQ-2404



 FQ-2405



 FQ-2406

Herringbone

(500×500×3 мм, ковровое плетение)

Универсальные текстильные декоры, позволяющие создать неповторимый дизайн и комфорт в любом помещении.



 FQ-2501



 FQ-2502



 FQ-2503



 FQ-2504



 FQ-2505



 FQ-2506

12 ДЕКОРОВ

12 SKU's

 EcoClick > Loom+ > Размеры и упаковка



УПАКОВКА



ПАЛЛЕТ

#	Тип укладки	Артикул	Размер плашки, Д×Ш×Т, мм	Кол-во, штук	М ² в упаковке	Вес, кг	Габариты, мм	Кол-во, уп.	М ² на паллете	Вес, кг	Габариты, мм
1	Клеевой	FQ-24XX	500×500×3	16	4	20	506×506×55	44	176	905	1015×1015×780
2	Клеевой	FQ-25XX	500×500×3	16	4	20	506×506×55	44	176	905	1015×1015×780

1, 2  FQ-24XX / FQ-25XX (500×500×3 мм)

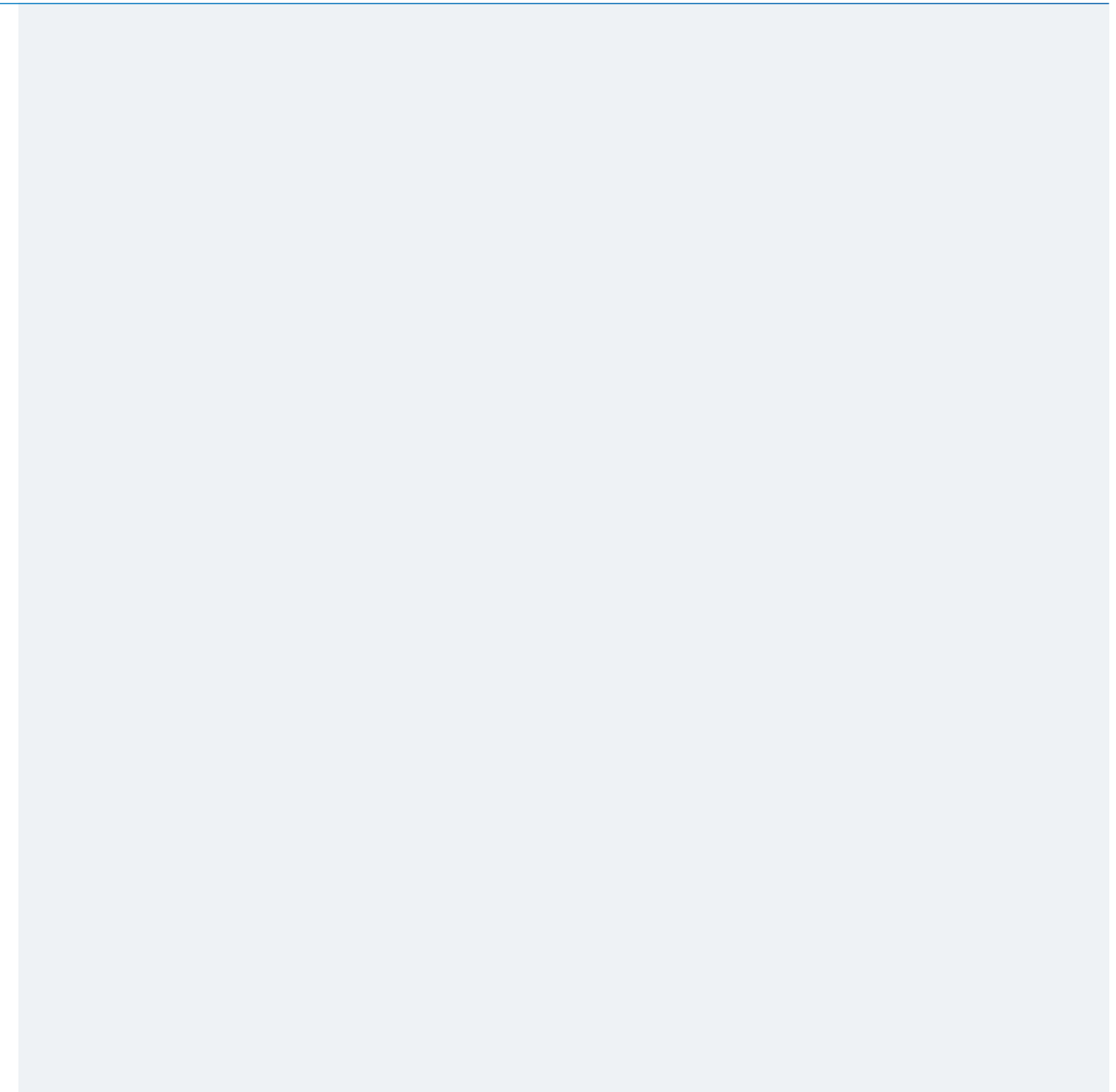

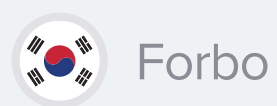

Forbo Effekta Classic Click

Тип покрытия

0,3
4,0

Напольное покрытие Forbo Effekta Classic Click выглядит как натуральное дерево, но при этом обладает всеми преимуществами износостойкого и качественного кварц-винила. Выпускается с замковым типом монтажа. Подходит для использования в бытовых помещениях, а также на коммерческих объектах с невысокой нагрузкой.

Сфера применения



Особенности коллекции

₽ Высокое качество по доступной цене

Классическая текстура дерева

4 мм
↓
↑
Малая толщина замкового материала

☾ Легкий материал

Вам пригодится

Подложка

- UnderFloor Silver Line
- Go4Cork Unique

Клей-фиксатор

- Arlok 39
- Easy Fix

Плинтус

- Arbiton VIGO60 и VIGO80
- Arbiton LM60





Forbo > Forbo Effekta Classic Click > Декоры

Декоры для дизайн-плитки Forbo Effekta Classic Click, имитирующие деревянную структуру, актуальны для интерьеров, выполненных в любой стилистике, будь то нестареющая классика, винтажный прованс или броский авангард.



Grey Oak

69121CR3



Whashed Oak

69100CR3

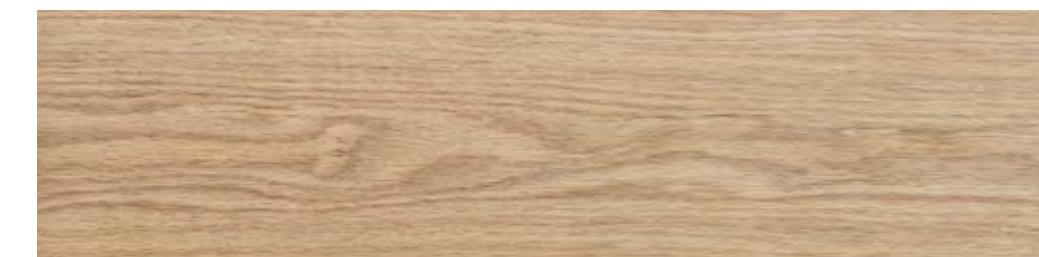

Pure Oak

69101CR3

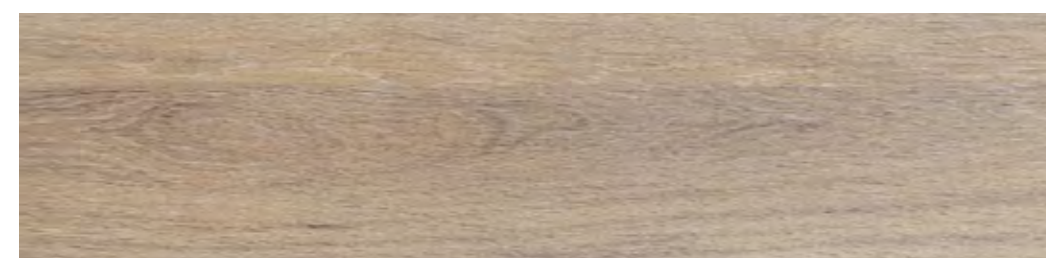

Golden Oak

69120CR3



White Oak

39102CR3

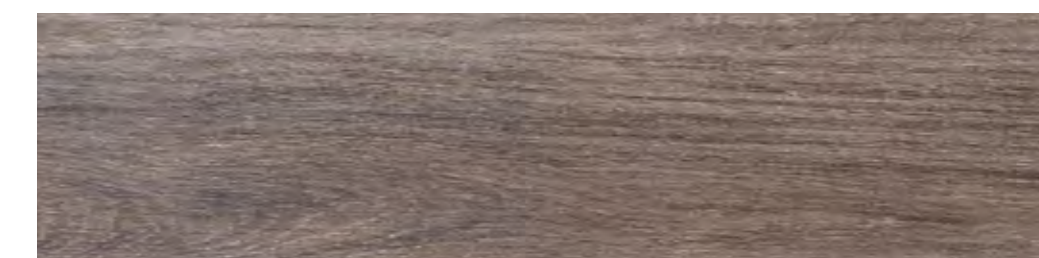

Natural White Oak

69130CR3

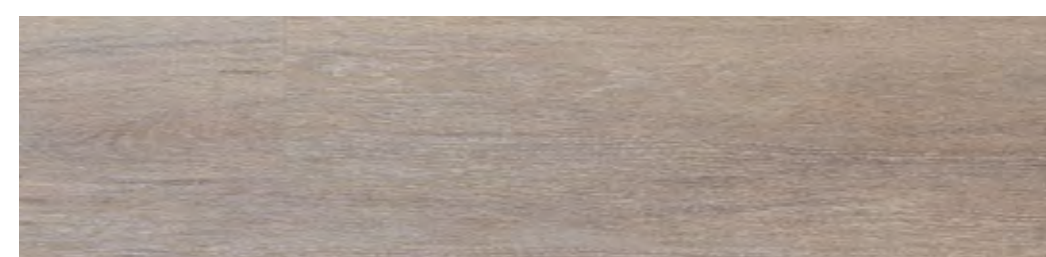

Natural Warm Oak

69135CR3



Natural Grey Oak

69137CR3



Neutral Oak

69122CR3

15 ДЕКОРОВ



Chocolate Oak

69123CR3

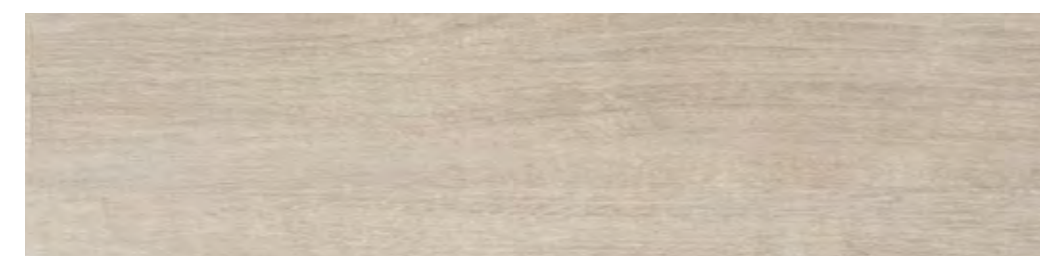

Neutral Pine

69182CR3



White Pine

69184CR3

15 SKU's

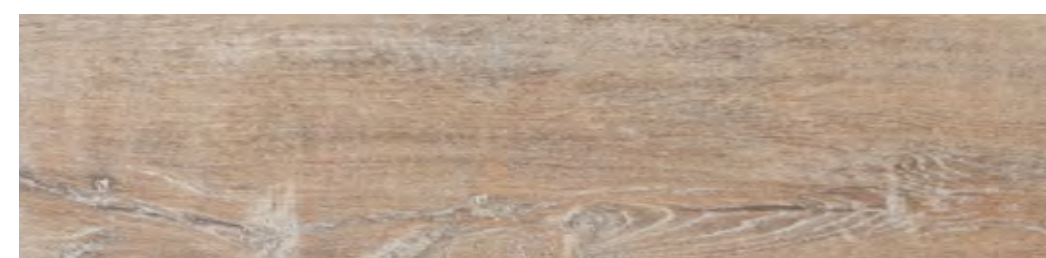

Natural Timber

69330CR3



Dark Timber

69332CR3



Light Timber

69335CR3

 Forbo > Forbo Effekta Classic Click > Размеры и упаковка



УПАКОВКА



ПАЛЛЕТ

Тип укладки	Артикул	Размер плашки, Д×Ш×Т, мм	Защитный слой, мм	Кол-во, штук	М ² в упаковке	Вес, кг	Габариты, мм	Кол-во, уп.	М ² на паллете	Вес, кг	Габариты, мм
Замковый	69XXCR3	1212×185×4	0,3	10	2,24	17	1225×196×45	60	134,4	1045	1225×1000×790

 69XXCR3 (1212×185×4 мм)

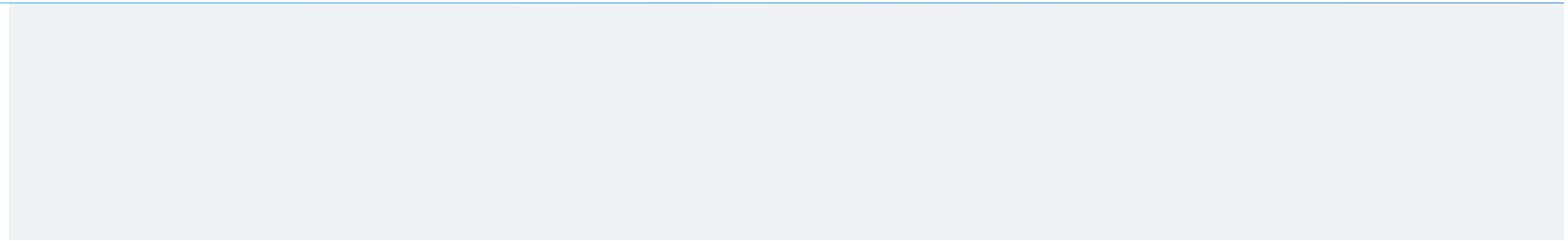



Tanto

Тип покрытия

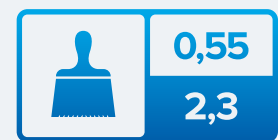

Сфера применения



Кварц-винил Tanto идеально сочетает в себе высокие эксплуатационные характеристики клеевых напольных покрытий с быстрым и легким процессом укладки. Модульность, легкий вес и гибкость обеспечивают простую и быструю резку и укладку покрытия во время монтажа.

Особенности коллекции



Доступная цена



Класс пожарной опасности



Европейские декоры



Матовая фактурная поверхность

Вам пригодится

Средство для ухода

- Средство для регулярного ухода Eurocol 888
- Чистящее средство Eurocol 891
- Мастика Eurocol 898

Плинтус

- Arbiton VIGO60 и VIGO80
- Arbiton LM60

Универсальный клей

- Arlok 35
- Xtra Fix
- Eurocol 599

Strips (Стрипы) — дизайнерские вставки



 IVC Group > Tanto > Декоры

Bergen Oak
(988 × 163 мм)



 834



 849

Romeo Oak
(988 × 163 мм)



 832

Canadian Oak
(988 × 163 мм)

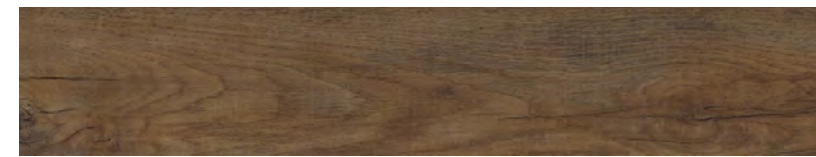

 845

Windsor Oak
(988 × 163 мм)



 802



 830



 833



 838



 841

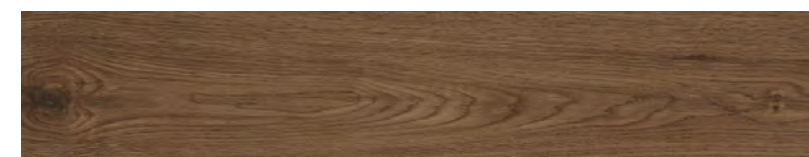

 846



 892



 895

Volcano
(600 × 300)

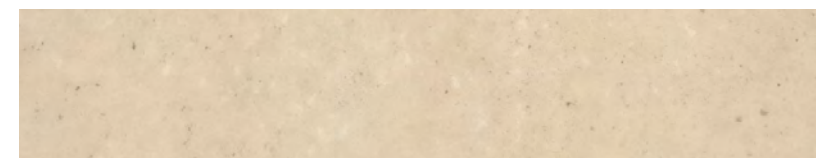

 633

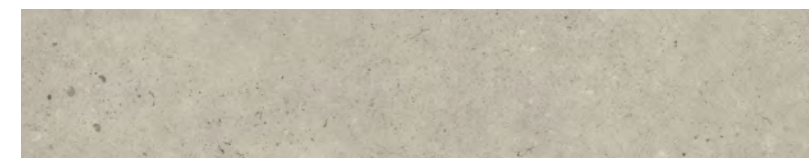

 691

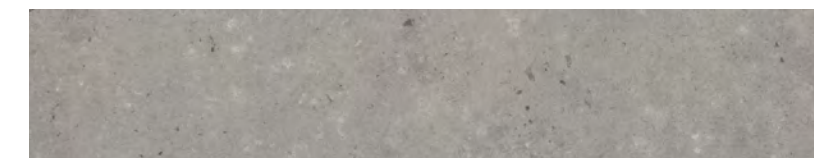

 694

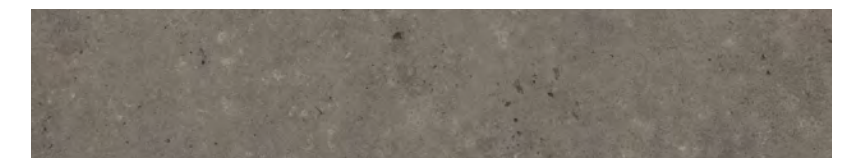

 698

16 ДЕКОРОВ

16 SKU's

 IVC Group > Tanto > Размеры и упаковка







УПАКОВКА



ПАЛЛЕТ

#	Коллекция	Декоры	Размер плашки, Д×Ш×Т, мм	Защитный слой, мм	Кол-во, штук	М ² в упаковке	Вес, кг	Габариты, мм	Кол-во, уп.	М ² на паллете	Вес, кг	Габариты, мм
1	Bergen Oak	Древесные	988×163×2,3	0,55	24	3,865	10,58	1025×172×60	40	154,6	473,2	1025×880×755
2	Romeo Oak	Древесные	988×163×2,3	0,55	24	3,865	10,58	1025×172×60	40	154,6	473,2	1025×880×755
3	Canadian Oak	Древесные	988×163×2,3	0,55	24	3,865	10,58	1025×172×60	40	154,6	473,2	1025×880×755
4	Windsor Oak	Древесные	988×163×2,3	0,55	24	3,865	10,58	1025×172×60	40	154,6	473,2	1025×880×755
5	Volcano	Каменные	600×300×2,3	0,55	24	4,32	11,8	636×310×58	40	172,8	497	1270×636×755













- 1  Bergen Oak (988×163×2,3 мм)
- 2  Romeo Oak (988×163×2,3 мм)
- 3  Canadian Oak (988×163×2,3 мм)
- 4  Windsor Oak (988×163×2,3 мм)
- 5  Volcano (600×300×2,3 мм)

02

ИНЖЕНЕРНЫЙ КВАРЦ-ВИНИЛ

К данной категории относятся жесткие напольные покрытия, имеющие в своем составе ПВХ: Rigid LVT, инженерный кварц-винил, а также SPC (solid polymer core) покрытия. Эти покрытия обладают 100% водостойкостью и хорошей термостабильностью, устойчивы к различным загрязнениям и красящим веществам.

Укладываются свободнолежащим (плавающим) способом, при этом SPC покрытия рекомендуется укладывать на подложку (если нет интегрированной) для обеспечения акустического комфорта в помещении. Применяются в бытовых, общественных и коммерческих помещениях, даже с повышенным уровнем влажности.

-  Экологичный материал
-  Термостабильный материал
-  Светостойкий материал
-  Коэффициент скольжения R9–R11
-  Устойчивый к влаге материал
-  Выдерживает большие нагрузки
-  Стойкий к окрашиванию
-  Подходит для теплых полов
-  Класс пожарной опасности
-  Быстрый и легкий монтаж
-  Химически стойкий материал
-  Гашение ударного шума 12–19 дБ

Fine Floor

54 Strong
57 Gear

Fast Floor

60 Country
63 Stone

AltaStep

66 Perfecto
69 Nativo
72 Excelente
75 Arriba

Arbiton

78 BiClick

Adelar

81 Solida
84 Eterna





Strong

Инженерный кварц-винил с усиленной жесткой структурой, не подверженный изменениям при колебаниях температуры и менее требовательный к основанию. Идеальный выбор для помещений, где важна надежность и стабильность: для загородных домов или коммерческих помещений с невысокой нагрузкой.



Тип покрытия



0,3
4,0

Особенности коллекции



Эксплуатация при 0...+45 °С



Не требует долгой акклиматизации



Класс пожарной опасности

Усиленная структура
Укладка на неподготовленное основание с перепадом высот до 3 мм на погонный метр



Сфера применения



Вам пригодится

Подложка

- UnderFloor Silver Line
- Go4Cork Nature
- Go4Cork Optimal
- Go4Cork Unique

Плинтус

- Arbiton VIGO60 и VIGO80
- Arbiton LM60

Средство для ухода

- Средство для регулярного ухода Eurocol 888
- Чистящее средство Eurocol 891
- Мастика Eurocol 898



 Fine Floor > Strong > Декоры

Реалистичные декоры с замковым типом монтажа прекрасно имитирующие древесную текстуру, названы в честь самых известных супер-яхт.

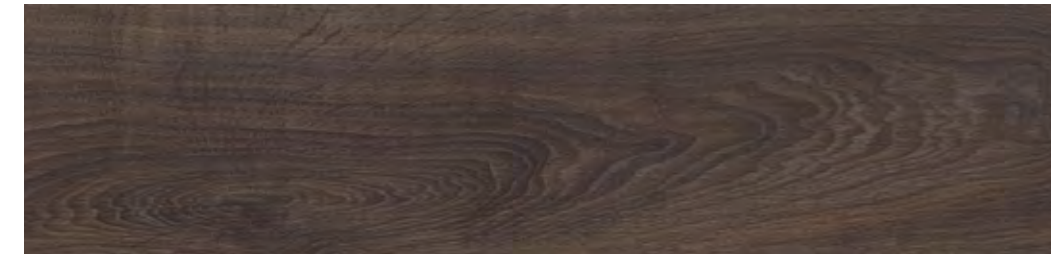

Дуб Суприм

 FF-1251

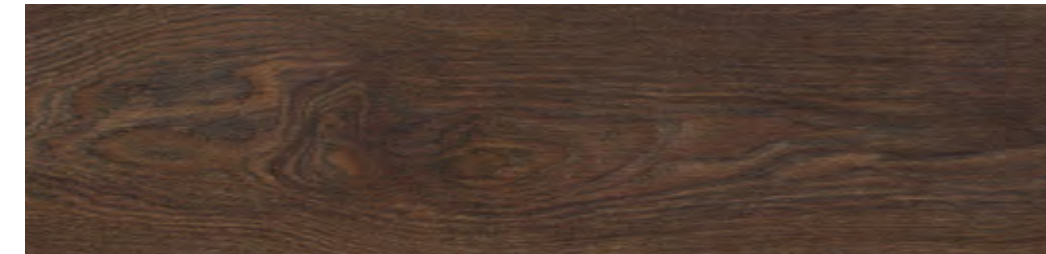

Дуб Эклипс

 FF-1252



Дуб Палладиум

 FF-1253

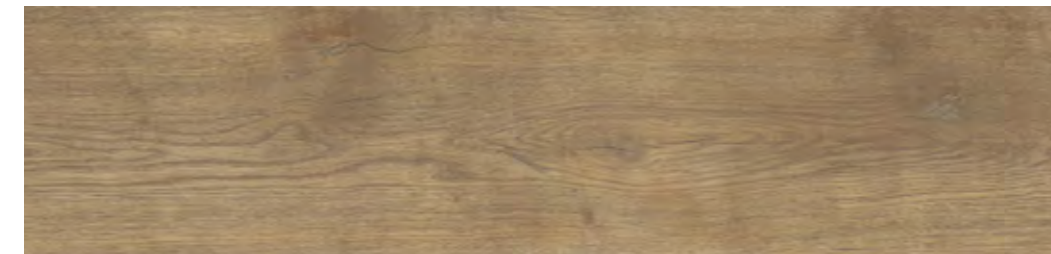

Дуб Мура

 FF-1254

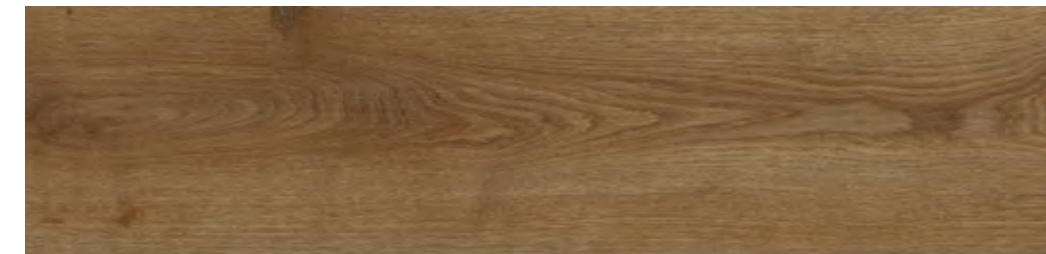

Дуб Октопус

 FF-1255



Дуб Адастра

 FF-1257

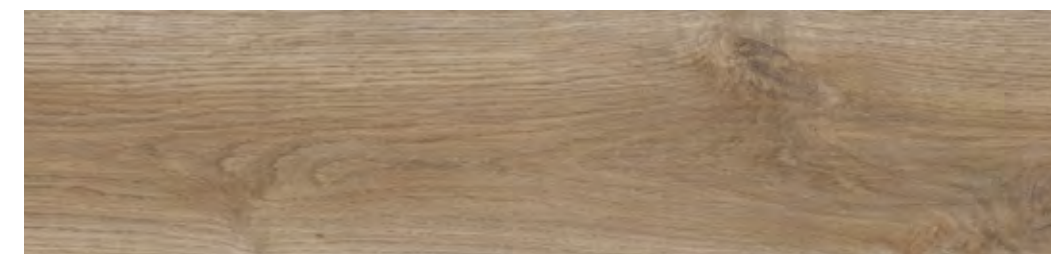

Дуб Фалькон

 FF-1258

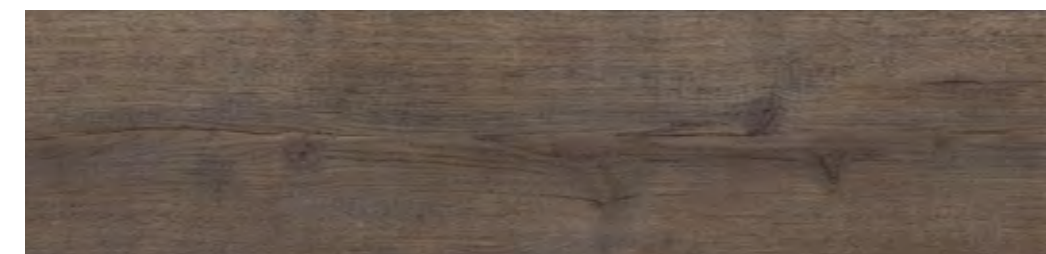

Дуб Квантум

 FF-1259



Дуб Аззам

 FF-1261

15 ДЕКОРОВ



Дуб Генезис

 FF-1262



Дуб Рибель

 FF-1263



Дуб Ахимса

 FF-1264

15 SKU's

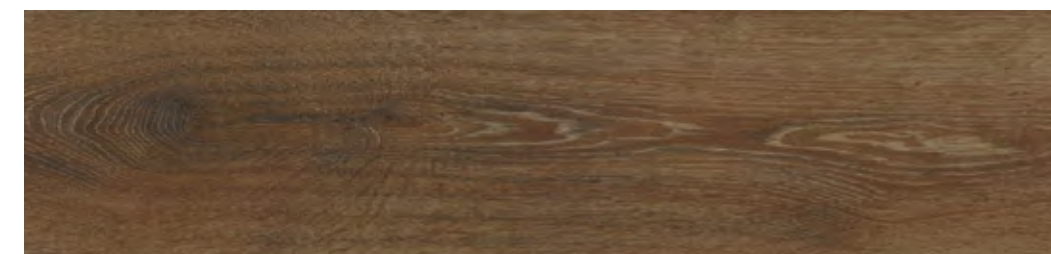

Дуб Твизл

 FF-1265

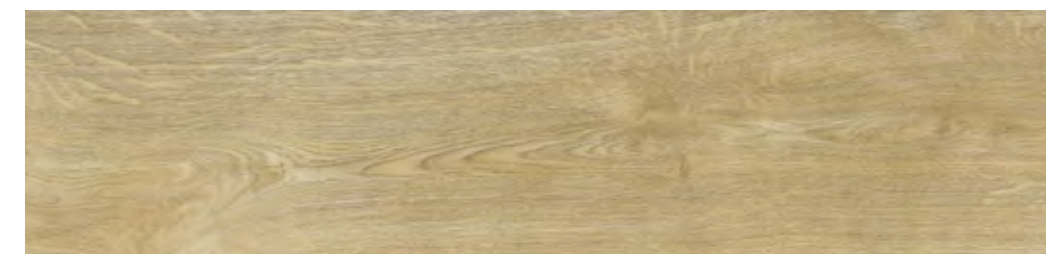

Дуб Авива

 FF-1265

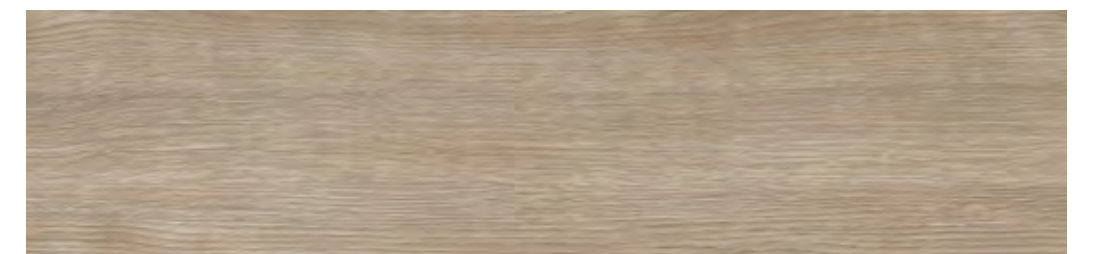

Дуб Серен

 FF-1267

 Fine Floor > Strong > Размеры и упаковка



УПАКОВКА



ПАЛЛЕТ

Тип укладки	Артикул	Размер плашки, Д×Ш×Т, мм	Защитный слой, мм	Кол-во, штук	М ² в упаковке	Вес, кг	Габариты, мм	Кол-во, уп.	М ² на паллете	Вес, кг	Габариты, мм
Замковый	FF-12XX	1318×189×4	0,3	10	2,49	17,2	1330×200×43	52	129,48	920,4	1340×840×717

 FF-12XX (1318×189×4 мм)

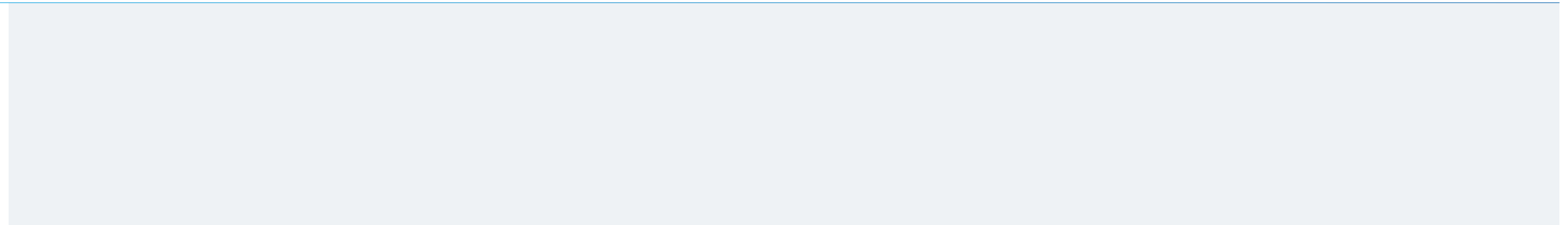



Gear

Коллекция с невероятной скоростью сборки, лучшим сцеплением и возможностью монтажа на любое основание. Замок выдерживает нагрузку на разрыв до 500 кг, что обеспечивает прочность замкового соединения даже при высоком трафике. Подходит для использования в любых бытовых и коммерческих помещениях даже с высокой нагрузкой.



Тип покрытия



Особенности коллекции



Уникальный замок Dream Click



Коэффициент скольжения R11



Возможность укладки «елочкой»



Легкая транспортировка



Класс пожарной опасности



Увеличенная скорость монтажа

Жёсткая RCB плита
Укладка на неподготовленное основание с перепадом высот до 3 мм на погонный метр



Сфера применения

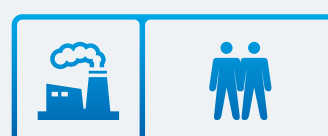

Вам пригодится

Подложка

- UnderFloor Silver Line
- Go4Cork Nature
- Go4Cork Optimal
- Go4Cork Unique

Плинтус

- Arbiton VIGO60 и VIGO80
- Arbiton LM60

Средство для ухода

- Средство для регулярного ухода Eurocol 888
- Чистящее средство Eurocol 891
- Мастика Eurocol 898





 Fine Floor > Gear > Декоры

Вдохновившись жадой скорости, каждому из 15 декоров этой коллекции мы дали название одной из гоночных трасс. Уникальный замок Dream Click поможет воплотить любые дизайнерские фантазии.

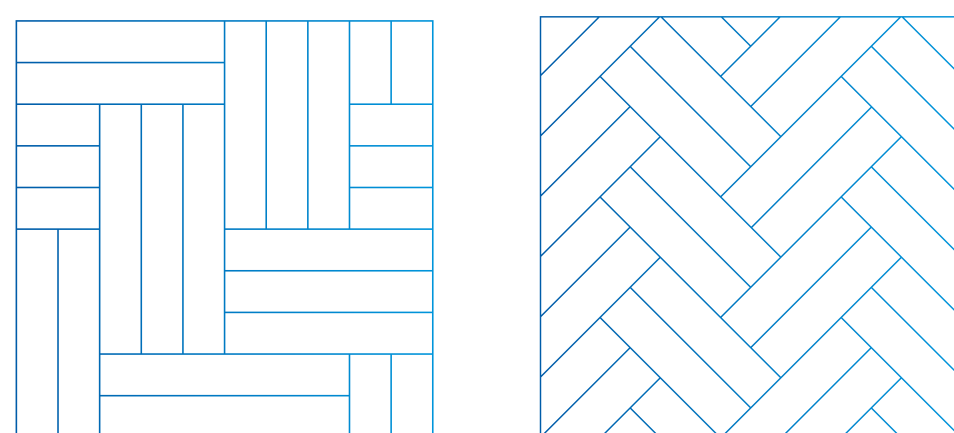
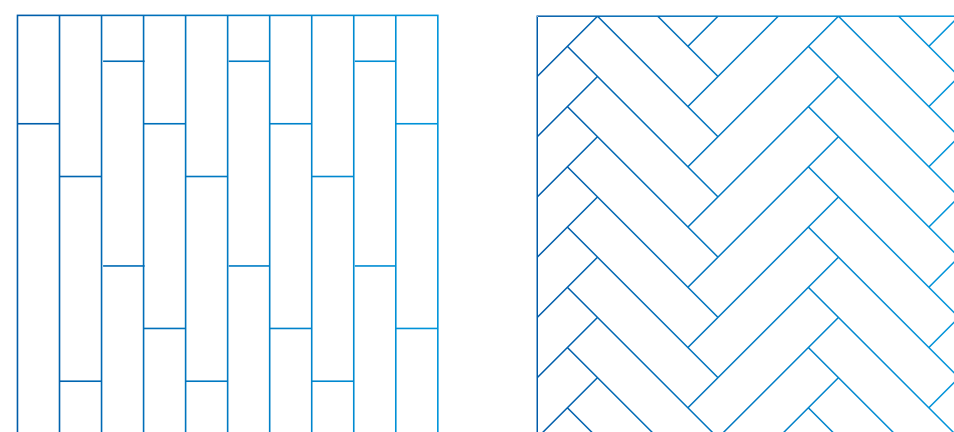

13 **ДЕКОРОВ**

13 **SKU's**

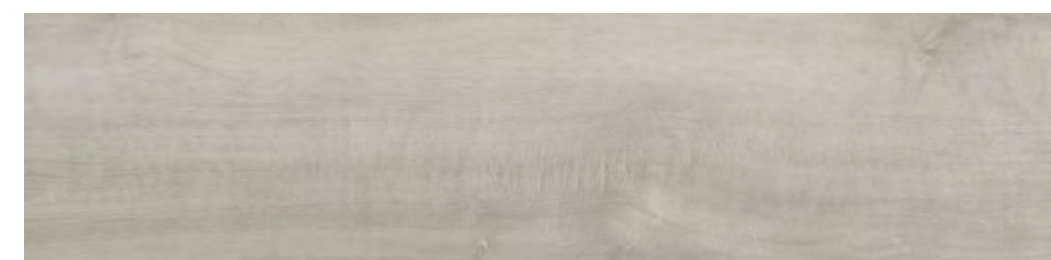

Марина Бэй

 FF-1801

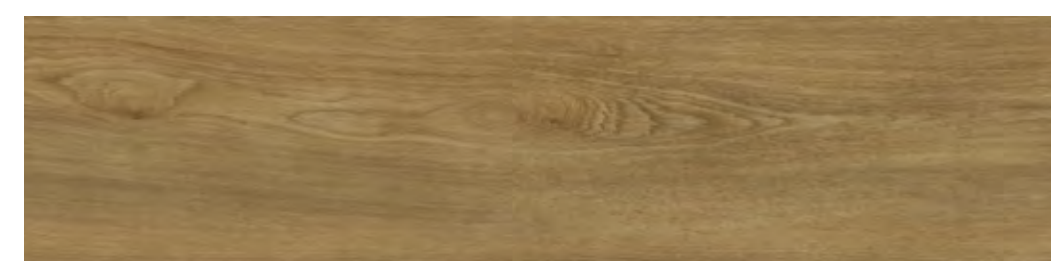

Дуб Алгарве

 FF-1804

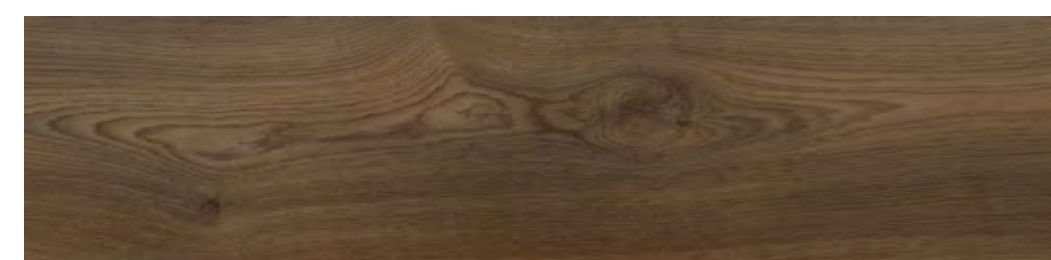

Дуб Брно

 FF-1807



Дуб Адрия

 FF-1810



Дуб Сарта

 FF-1813

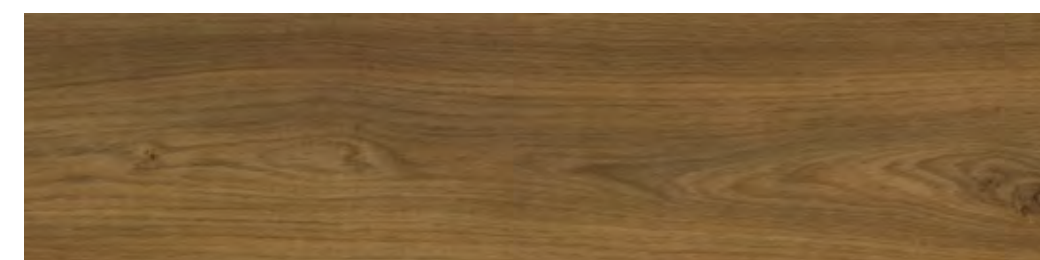

Дуб Гудвуд

 FF-1802

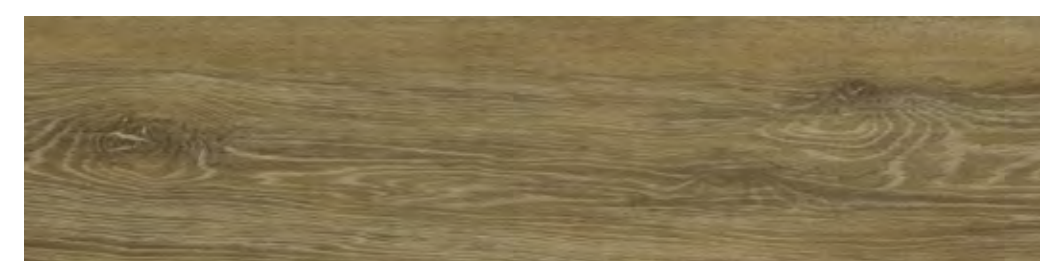

Дуб Инди

 FF-1805

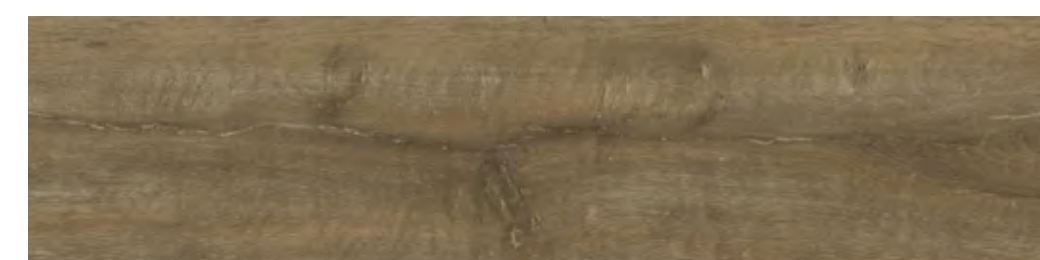

Дуб Муджелло

 FF-1809



Дуб Лосаль

 FF-1811

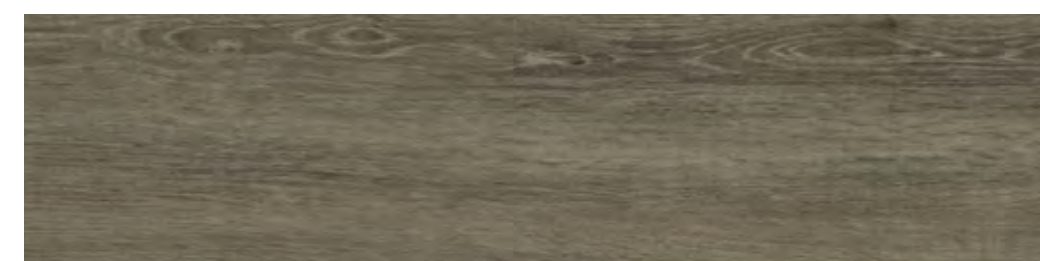

Дуб Франкоршам

 FF-1814



Дуб Атланта

 FF-1803

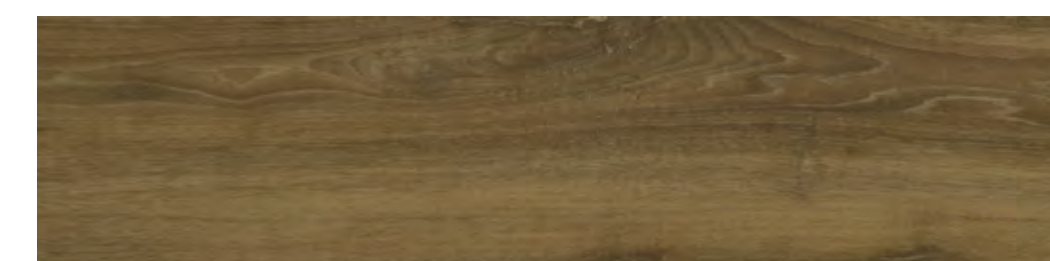

Дуб Ассен

 FF-1806



Дуб Дипхольц

 FF-1815

 Fine Floor > Gear > Размеры и упаковка



УПАКОВКА



ПАЛЛЕТ

Тип укладки	Артикул	Размер плашки, Д×Ш×Т, мм	Защитный слой, мм	Кол-во, штук	М ² в упаковке	Вес, кг	Габариты, мм	Кол-во, уп.	М ² на паллете	Вес, кг	Габариты, мм
Замковый	FF-18XX	1318×204×5	0,55	8	2,16	11,7	1326×204×125	56	120,96	679	1800×1200×800

 FF-18XX (1318×204×5 мм)

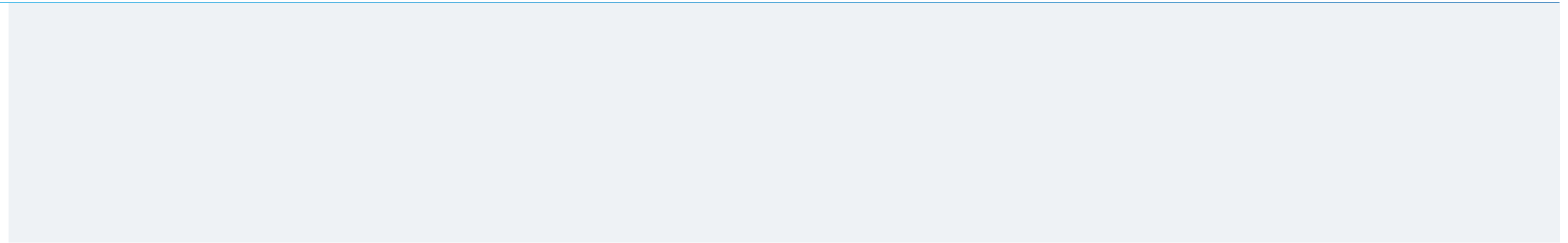





Country



Инженерные кварц-виниловые покрытия FastFloor произведены на территории России и вдохновлены ее уникальной историей и культурой, сохраненной в деревянных постройках и народных традициях.



Тип покрытия



Особенности коллекции

-  Класс пожарной опасности
-  Классическая текстура дерева
-  Высокое качество по доступной цене

-  Совместим с любыми системами теплых полов
-  Укладка до 500 м² без порожков

-  Стабильность размеров
-  Микрофаска

Сфера применения



Вам пригодится

Подложка

- UnderFloor Silver Line
- Go4Cork Nature
- Go4Cork Optimal
- Go4Cork Unique

Плинтус

- Arbiton VIGO60 и VIGO80
- Arbiton LM60

Средство для ухода

- Средство для регулярного ухода Eurocol 888
- Чистящее средство Eurocol 891
- Мастика Eurocol 898





FastFloor > Country > Декоры

Country

Богатая палитра деревянных декоров, названных в честь старинных российских деревень, хуторов и аулов позволит подобрать покрытие для любого стиля в интерьере.



Дуб Усть-Цильмский

FST 101



Дуб Вятский

FST 102



Дуб Старозолотовский

FST 103



Дуб Веркола

FST 104



Дуб Кубачи

FST 105



Дуб Кинерма

FST 106



Дуб Куналей

FST 107



Дуб Оймякон

FST 108



Дуб Кимжа

FST 109



Дуб Ошевенский

FST 110

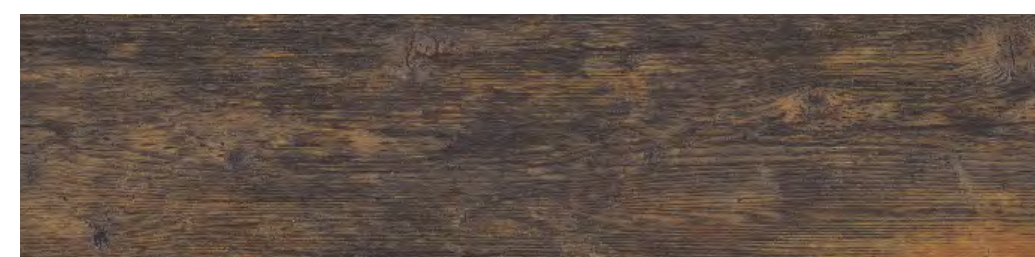

Дуб Даргавс

FST 111



Дуб Гамсутль

FST 112

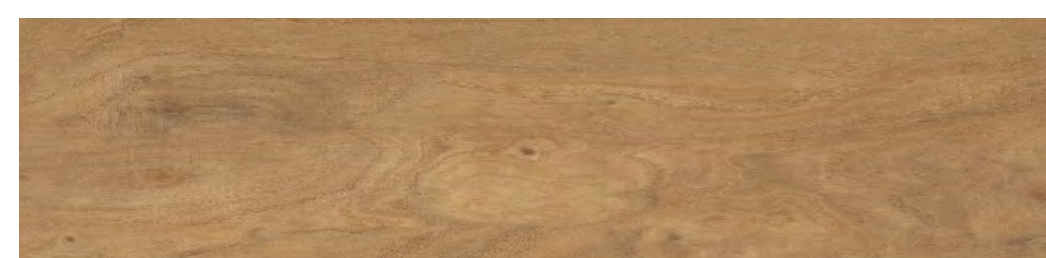

Дуб Шелтозеро

FST 113

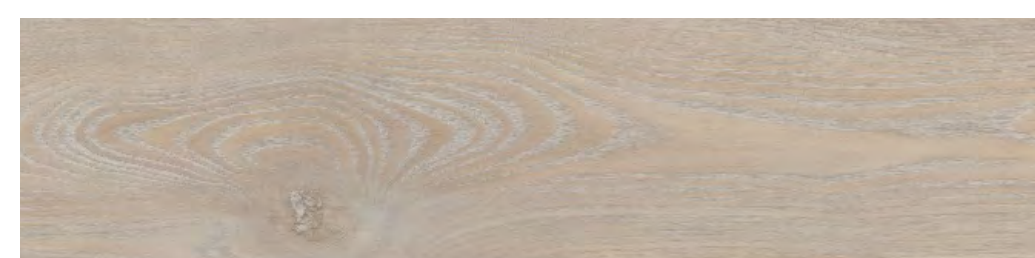

Дуб Парский

FST 114

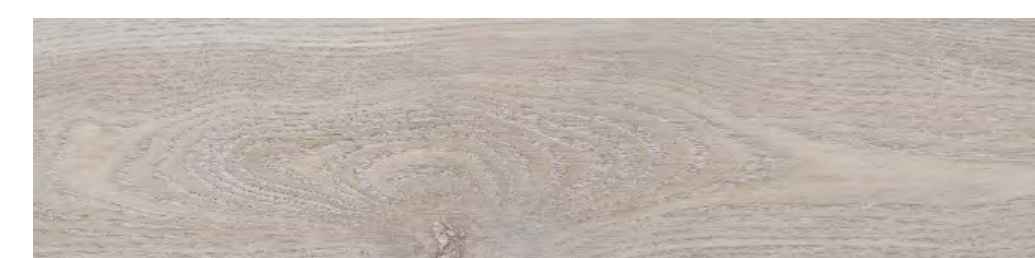

Дуб Пурнема

FST 115

15 **ДЕКОРОВ**

15 **SKU's**

 FastFloor > Country > Размеры и упаковка



УПАКОВКА



ПАЛЛЕТ

Тип укладки	Артикул	Размер плашки, Д×Ш×Т, мм	Защитный слой, мм	Кол-во, штук	М ² в упаковке	Вес, кг	Габариты, мм	Кол-во, уп.	М ² на паллете	Вес, кг	Габариты, мм
Замковый	FST-1XX	1218×180×4	0,3	10	2,19	17,5	1223×189×45	65	142,35	1162,5	1240×835×990



FST -1XX (1218x180x4)

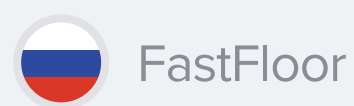

Stone

Инженерные кварц-виниловые покрытия FastFloor произведены на территории России и вдохновлены ее уникальной заповедной природой горных массивов и вершин.

Тип покрытия



Особенности коллекции



Класс пожарной опасности



Совместим с любыми системами теплых полов



Стабильность размеров



Каменная текстура

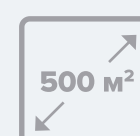

Укладка до 500 м² без порожков



Микрофаска



Высокое качество по доступной цене

Сфера применения

Вам пригодится



Подложка

- UnderFloor Silver Line
- Go4Cork Nature
- Go4Cork Optimal
- Go4Cork Unique



Плинтус

- Arbiton VIGO60 и VIGO80
- Arbiton LM60

Средство для ухода

- Средство для регулярного ухода Eurocol 888
- Чистящее средство Eurocol 891
- Мастика Eurocol 898



 FastFloor > Stone > Декоры

Stone

Декоры представлены разнообразной палитрой каменных текстур, названных в честь самых выдающихся вершин горных массивов, находящихся на территории России.

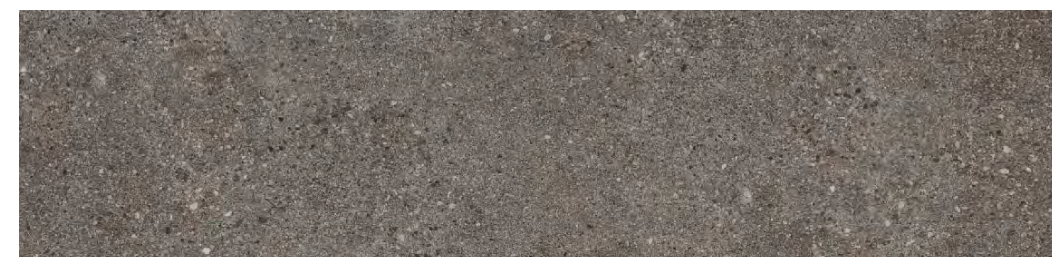

Агепста

 FST 201



Шхара

 FST 202



Саяны

 FST 203

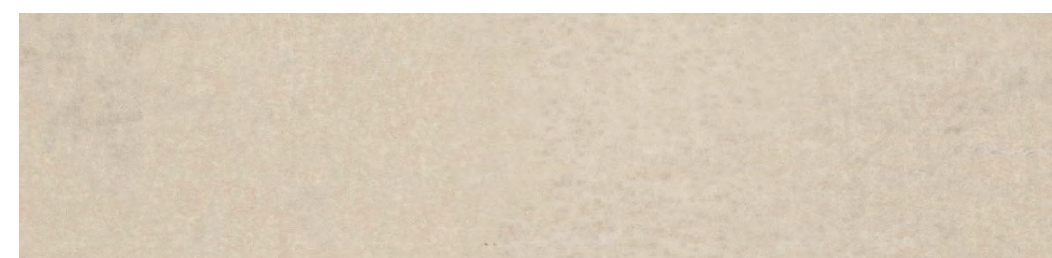

Мижирги

 FST 204



Лабода

 FST 205

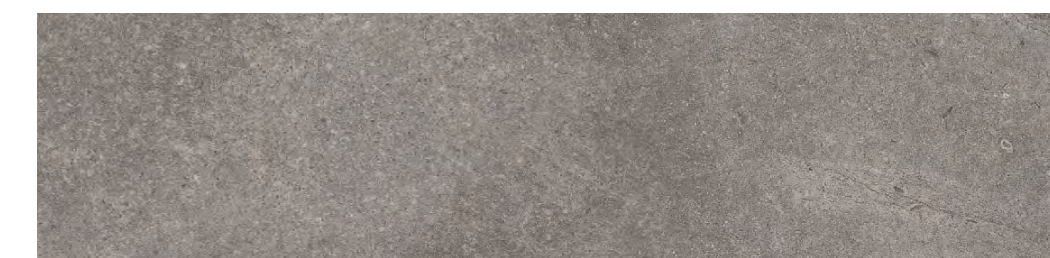

Катын-Тай

 FST 206

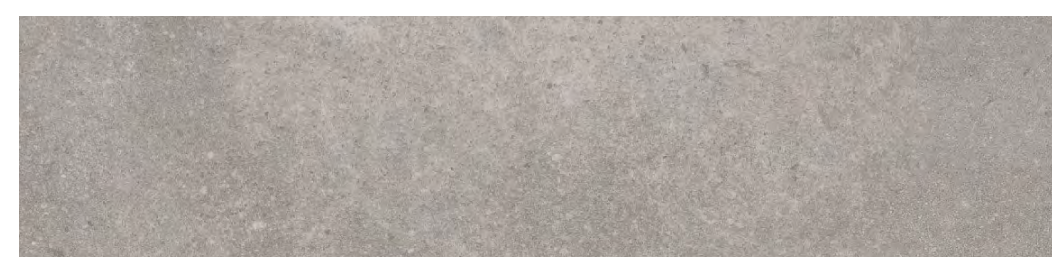

Балиал

 FST 207

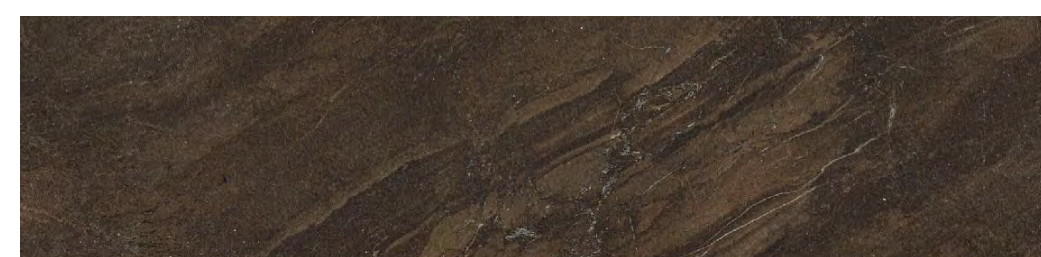

Шан

 FST 208

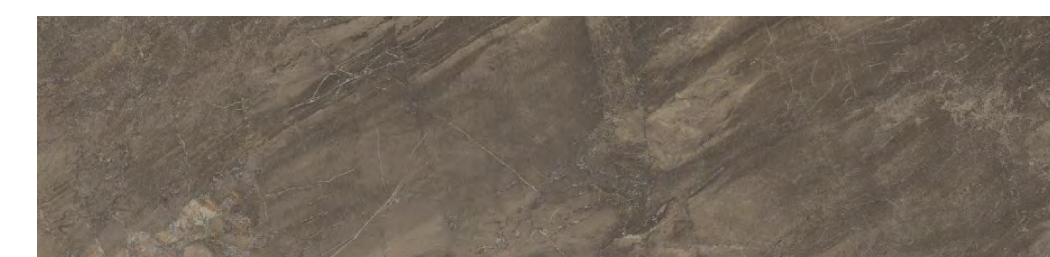

Хибины

 FST 209

15 **ДЕКОРОВ**

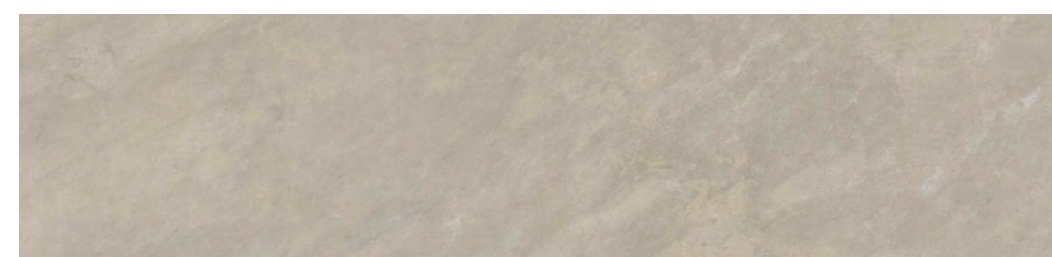

Деавгай

 FST 210

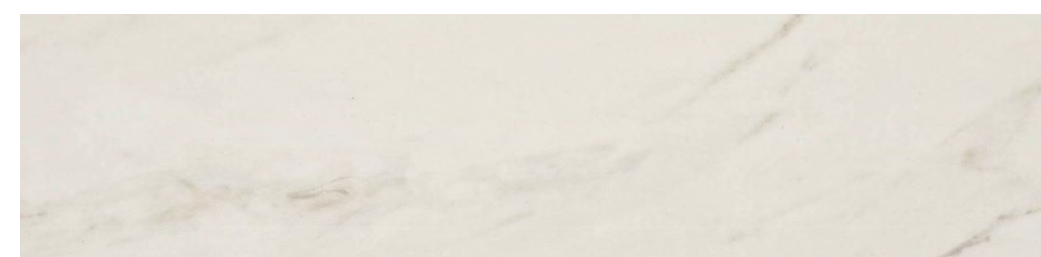

Таймази

 FST 211

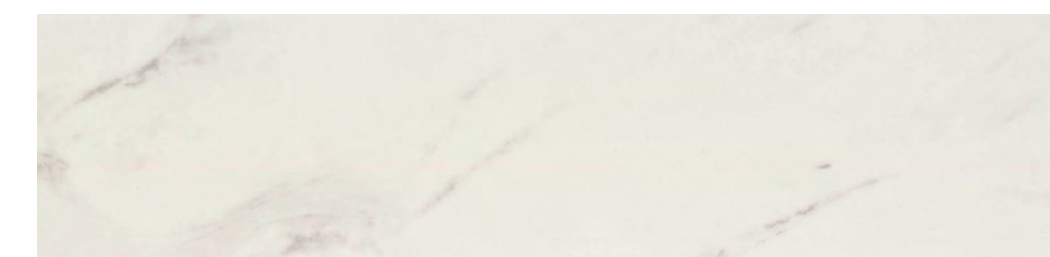

Комито

 FST 212

15 **SKU's**

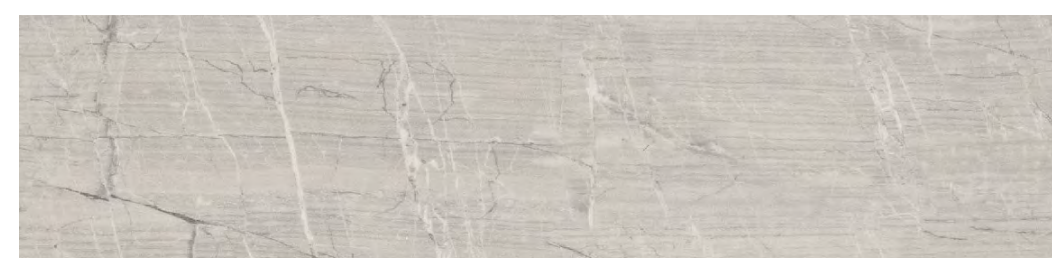

Суган

 FST 213

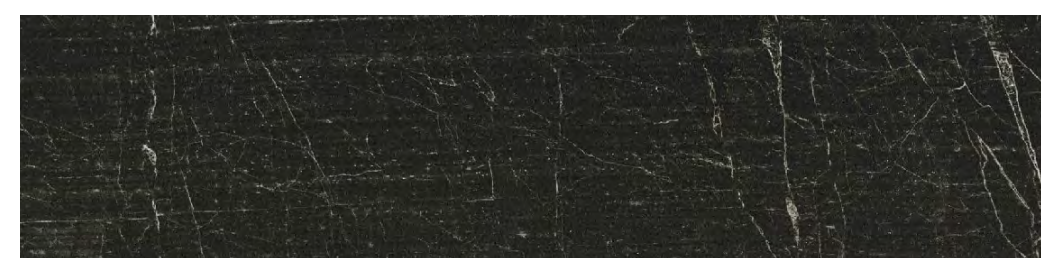

Джимара

 FST 214



Белуха

 FST 215

 FastFloor > Stone > Размеры и упаковка

 УПАКОВКА

 ПАЛЛЕТ

Тип укладки	Артикул	Размер плашки, Д×Ш×Т, мм	Защитный слой, мм	Кол-во, штук	М ² в упаковке	Вес, кг	Габариты, мм	Кол-во, уп.	М ² на паллете	Вес, кг	Габариты, мм
Замковый	FST-2XX	610×305×4	0,3	10	1,86	16	620×317×46	72	134	1172	1250×960×800

 FST-2XX (610x305x4)

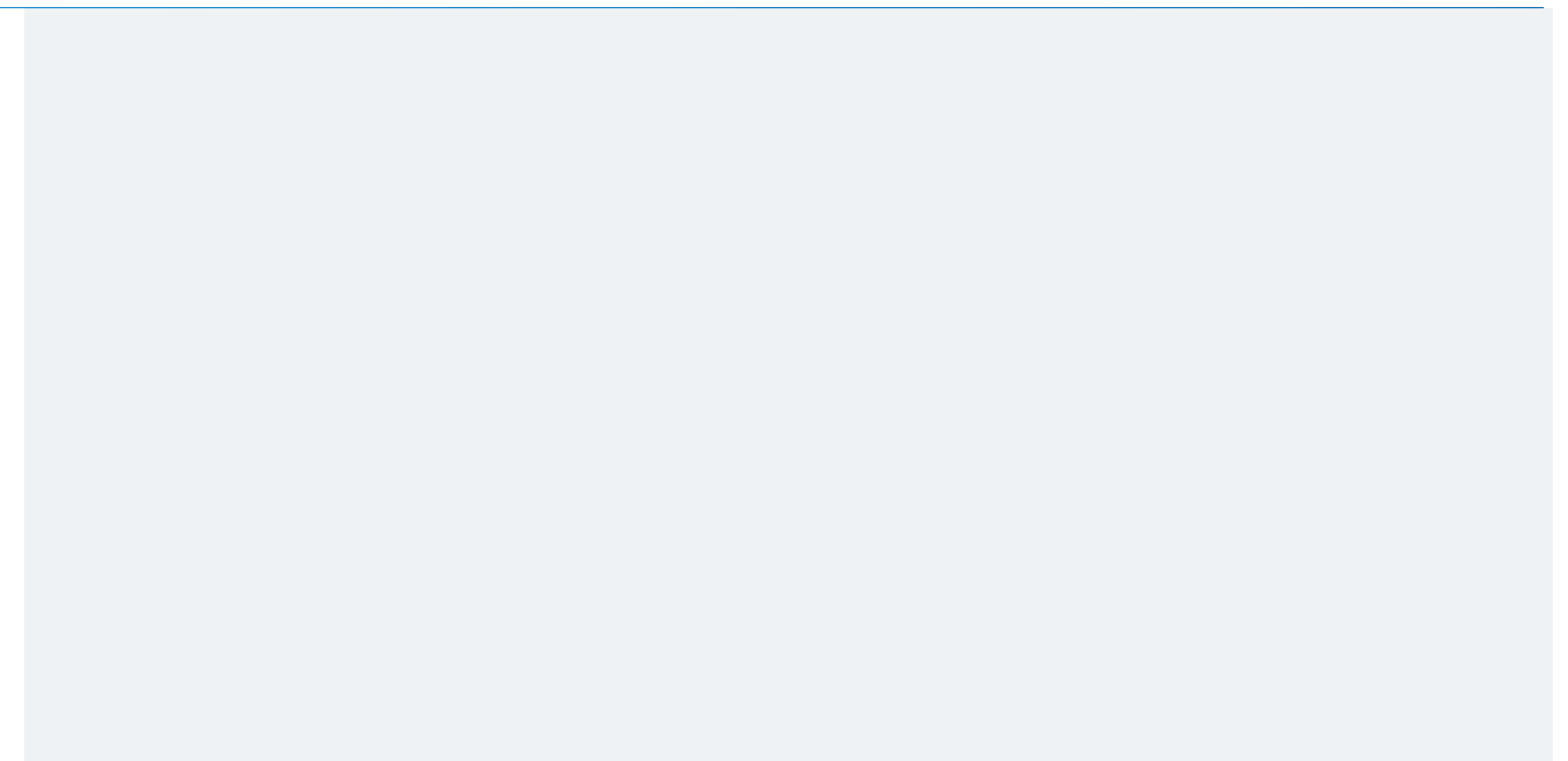



Perfecto

Декоры коллекции Perfecto имеют толщину защитного слоя 0,3 мм и специально разработаны для применения в бытовых помещениях. Также эта коллекция может использоваться в коммерческих объектах с невысокой проходимостью.

Тип покрытия



Особенности коллекции



Интегрированная подложка IXPE



Укладка до 500 м² без порожков



Высокое качество по доступной цене



Стабильность размеров



Класс пожарной опасности

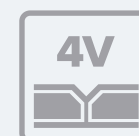

Микрофаска

Сфера применения



Вам пригодится

Плинтус

- Arbiton VIGO60 и VIGO80
- Arbiton LM60

Средство для ухода

- Средство для регулярного ухода Eurocol 888
- Чистящее средство Eurocol 891
- Мастика Eurocol 898



 Alta Step > Perfecto > Декоры

Perfecto

(Защитный слой
PVC 0,3 мм)



Дуб серый  SPC 8801



Дуб бежевый  SPC 8802

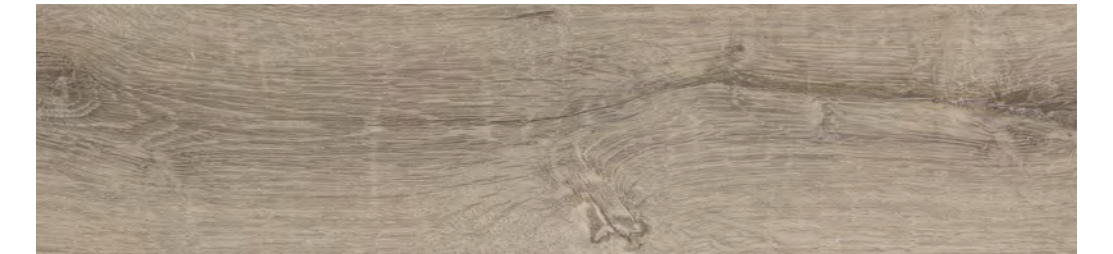

Дуб классический  SPC 8803

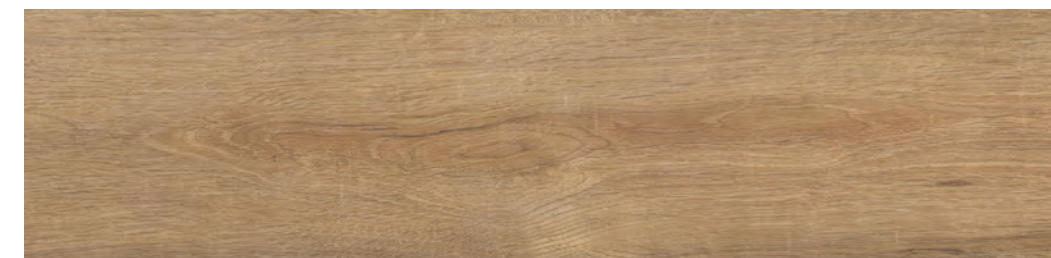

Дуб желтый  SPC 8804

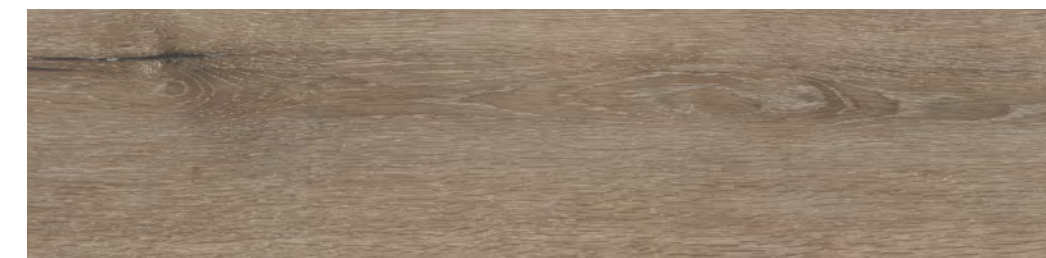

Дуб рустикальный  SPC 8805

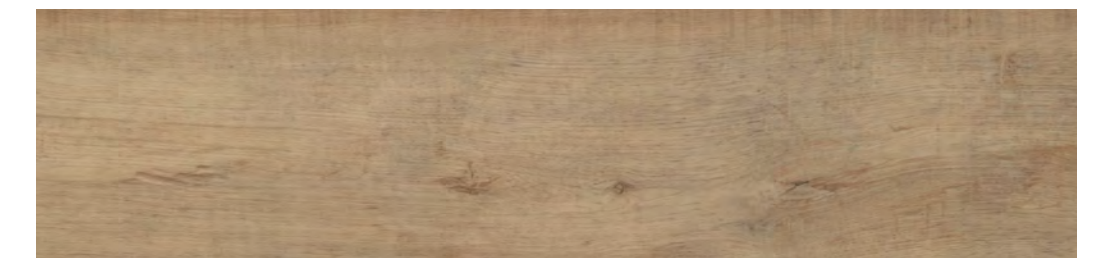

Дуб античный  SPC 8806

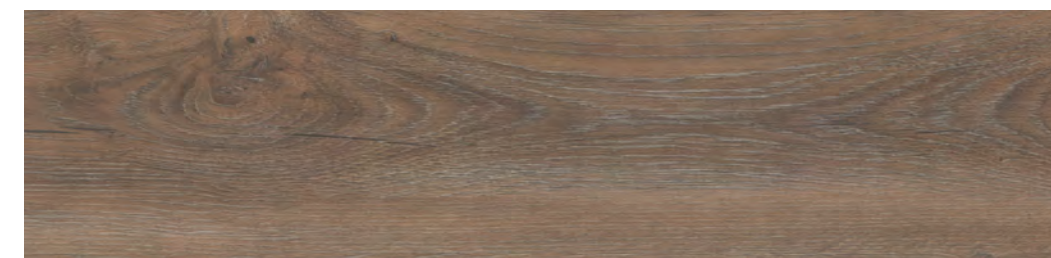

Дуб коричневый  SPC 8807

7 **ДЕКОРОВ**

7 **SKU's**

 Alta Step > Perfecto > Размеры и упаковка



УПАКОВКА



ПАЛЛЕТ

Тип укладки	Артикул	Размер плашки, Д×Ш×Т, мм	Защитный слой, мм	Площадь плашки, м ²	Кол-во, штук	М ² в упаковке	Вес, кг	Габариты, мм	Кол-во, уп.	М ² на паллете	Вес, кг	Габариты, мм
Замковый	SPC 88XX	1218×180×4+1*	0,3	0,25	12	2,6309	22,4	1230×195×67	55	144,7	1257	1240×835×990

 SPC 88XX (1218×180×5 мм)

* 4 мм толщина материала + 1 мм толщина интегрированной защитной подложки IXPE



Nativo

Тип покрытия



Коллекции Nativo не имеет в своей структуре интегрированной подложки, поэтому может быть использована с любыми видами систем теплых полов.

Особенности коллекции

- Совместим с любыми системами теплых полов
- Укладка до 500 м² без порожков
- Высокое качество по доступной цене
- Стабильность размеров
- Класс пожарной опасности
- Микрофаска

Сфера применения



Вам пригодится

Плинтус

- Arbiton VIGO60 и VIGO80
- Arbiton LM60

Подложка

- UnderFloor Silver Line
- Go4Cork Nature
- Go4Cork Optimal
- Go4Cork Unique

Средство для ухода

- Средство для регулярного ухода Eurocol 888
- Чистящее средство Eurocol 891
- Мастика Eurocol 898



 Alta Step > Nativo > Декоры

Nativo

(Защитный слой
PVC 0,3 мм)



Дуб снежный  SPC 2201

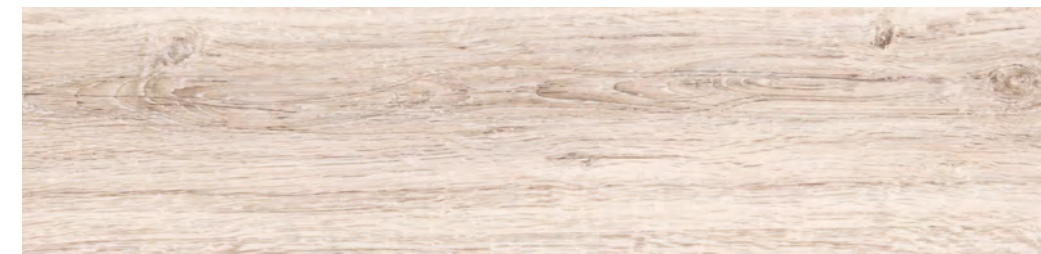

Дуб воздушный  SPC 2202



Дуб искристый  SPC 2203



Дуб лёгкий  SPC 2204

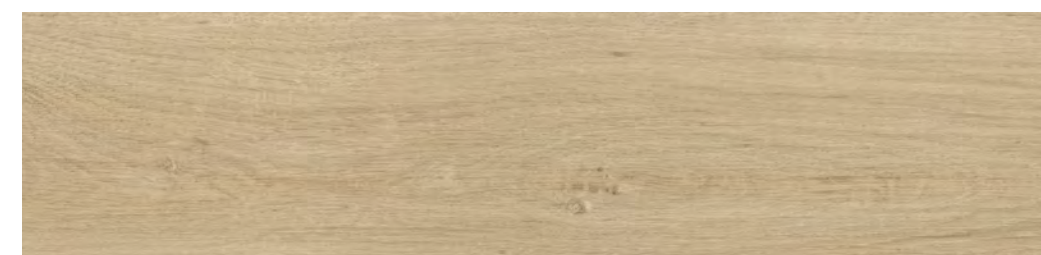

Дуб северный  SPC 2205



Дуб арктический  SPC 2206



Дуб островной  SPC 2207

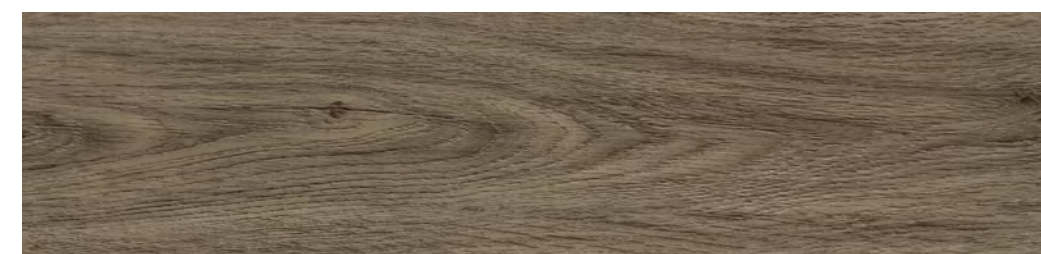

Дуб огненный  SPC 2208



Дуб летний  SPC 2209



Дуб африканский  SPC 2210

10 ДЕКОРОВ

10 SKU's

 Alta Step > Nativo > Размеры и упаковка



УПАКОВКА



ПАЛЛЕТ

Тип укладки	Артикул	Размер плашки, Д×Ш×Т, мм	Защитный слой, мм	Площадь плашки, м ²	Кол-во, штук	М ² в упаковке	Вес, кг	Габариты, мм	Кол-во, уп.	М ² на паллете	Вес, кг	Габариты, мм
Замковый	SPC 22XX	1218×180×4	0,3	0,25	14	3,069	24,8	1230×195×67	50	153,5	1260	1240×835×990

 SPC 22XX (1218×180×4 мм)

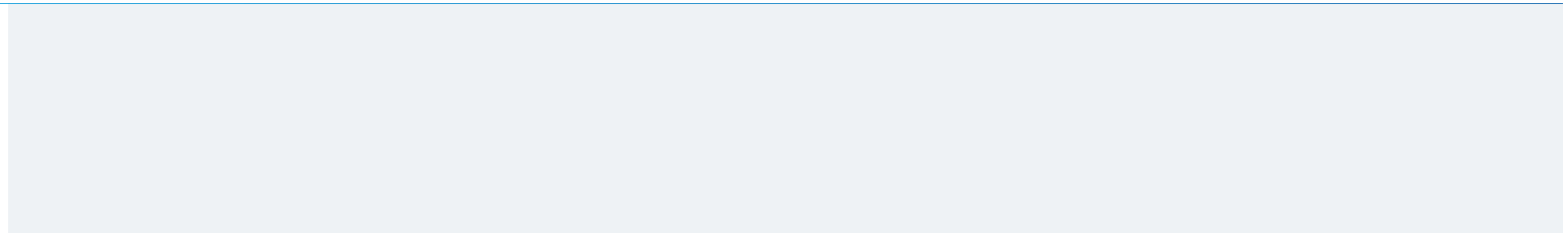









Excelente

Благодаря прочному и износостойкому слою толщиной 0,5 мм коллекция Excelente прекрасно подойдёт для использования в коммерческих помещениях даже с высокой нагрузкой.

Тип покрытия



Особенности коллекции

- | | |
|--|--|
|  Интегрированная подложка IXPE |  Укладка до 500 м² без порожков |
|  Высокое качество по доступной цене |  Стабильность размеров |
|  Класс пожарной опасности |  Микрофаска |

Сфера применения



Вам пригодится

Плинтус

- Arbiton VIGO60 и VIGO80
- Arbiton LM60

Средство для ухода

- Средство для регулярного ухода Eurocol 888
- Чистящее средство Eurocol 891
- Мастика Eurocol 898



 Alta Step > Excelente > Декоры

Excelente
(Защитный слой
PVC 0,5 мм)



Дуб ванильный  SPC 6601



Дуб натуральный  SPC 6602



Дуб шампань  SPC 6604

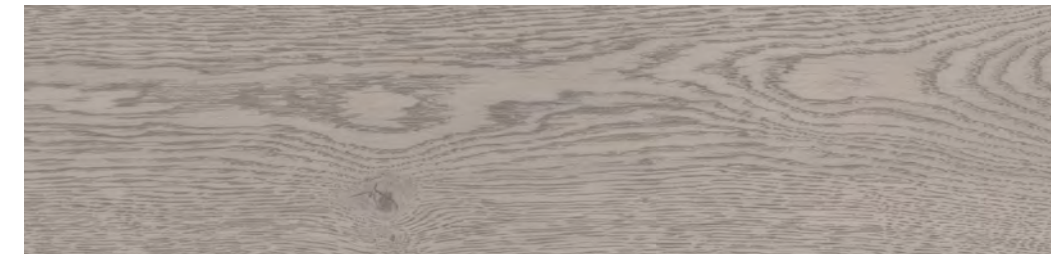

Дуб белый  SPC 6605



Дуб кантри  SPC 6606

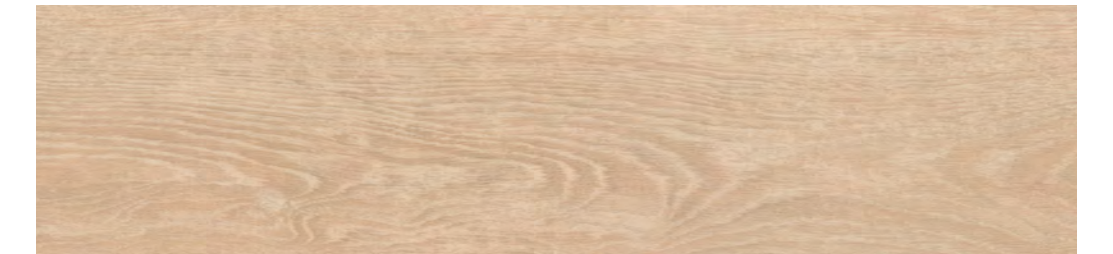

Дуб песочный  SPC 6608

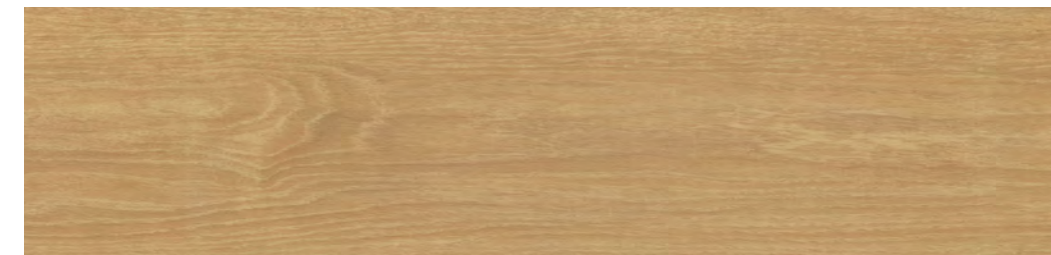

Дуб светлый  SPC 6609

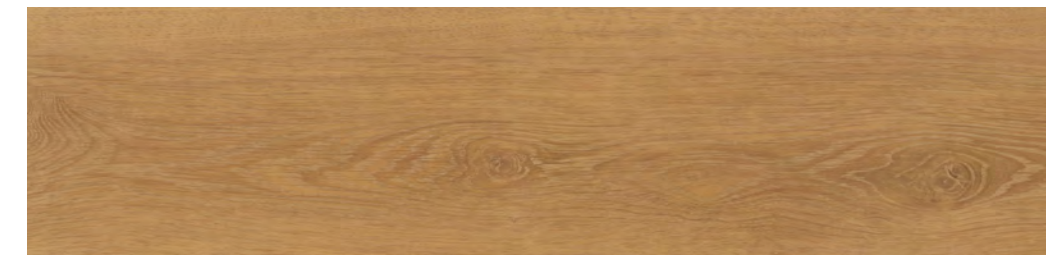

Дуб золотистый  SPC 6610

8 ДЕКОРОВ

8 SKU's

 Alta Step > Excelente > Размеры и упаковка



УПАКОВКА



ПАЛЛЕТ

Тип укладки	Артикул	Размер плашки, Д×Ш×Т, мм	Защитный слой, мм	Площадь плашки, м ²	Кол-во, штук	М ² в упаковке	Вес, кг	Габариты, мм	Кол-во, уп.	М ² на паллете	Вес, кг	Габариты, мм
Замковый	SPC 66XX	1218×180×4+1*	0,5	0,25	12	2,6309	22,4	1230×195×67	55	144,7	1257	1240×835×990

 SPC 66XX (1218×180×5 мм)

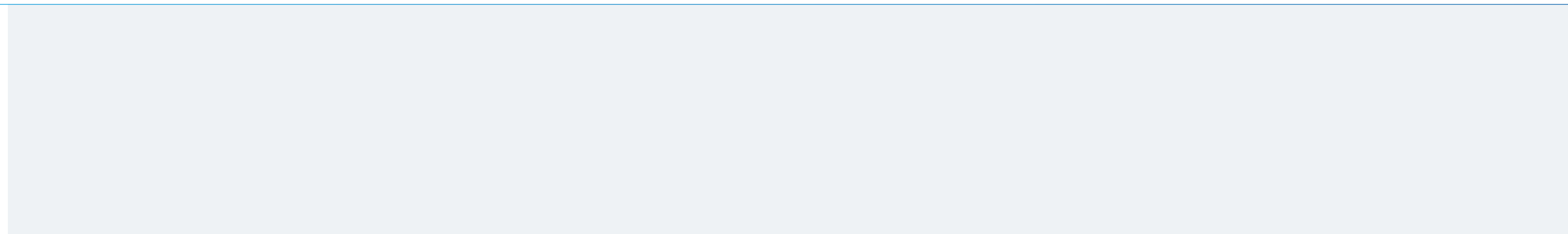

* 4 мм толщина материала + 1 мм толщина интегрированной защитной подложки IXPE



Arriba

Благодаря классическим каменным декорам, коллекция Arriba может стать украшением как бытовых, так и коммерческих интерьеров, даже с высокой нагрузкой.

Тип покрытия



Особенности коллекции



Интегрированная подложка IXPE



Укладка до 500 м² без порожков



Каменная текстура



Высокое качество по доступной цене



Стабильность размеров



Класс пожарной опасности

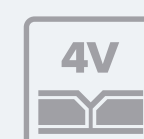

Микрофаска

Сфера применения



Вам пригодится

Плинтус

- Arbiton VIGO60 и VIGO80
- Arbiton LM60

Средство для ухода

- Средство для регулярного ухода Eurocol 888
- Чистящее средство Eurocol 891
- Мастика Eurocol 898



 Alta Step > Arriba > Декоры

Arriba

(Защитный слой
PVC 0,5 мм)



Мрамор серый  SPC 9902

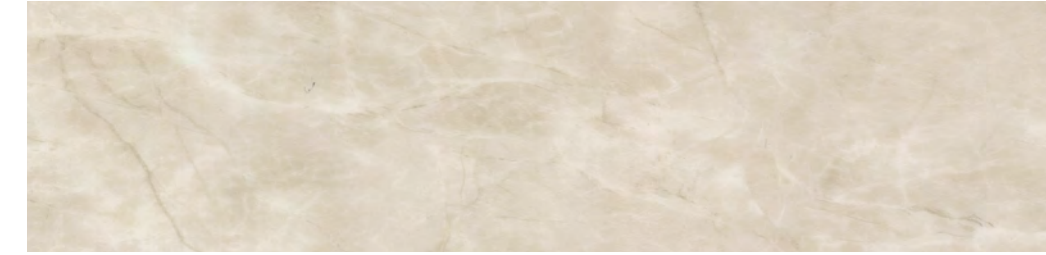

Мрамор песчаный  SPC 9906



Мрамор белый  SPC 9905

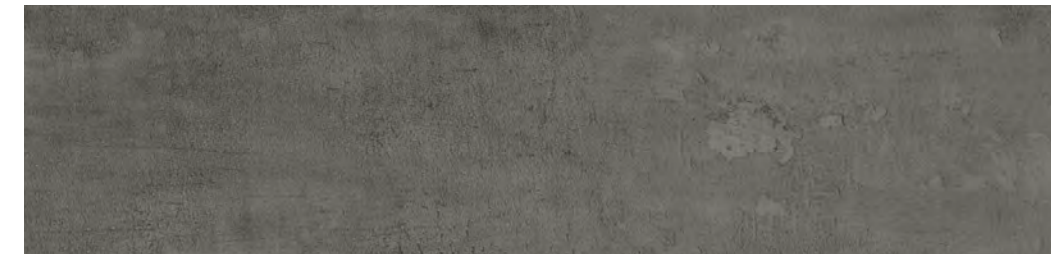

Гранит темный  SPC 9903



Гранит светлый  SPC 9904

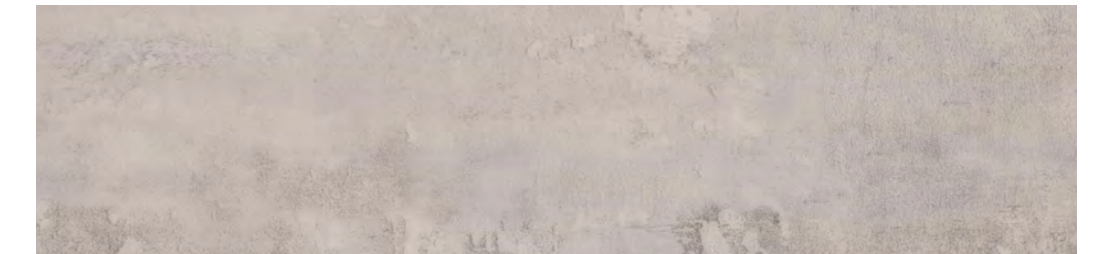

Гранит дымчатый  SPC 9907

6 ДЕКОРОВ

6 SKU's

 Alta Step > Arriba > Размеры и упаковка



УПАКОВКА



ПАЛЛЕТ

Тип укладки	Артикул	Размер плашки, Д×Ш×Т, мм	Защитный слой, мм	Площадь плашки, м ²	Кол-во, штук	М ² в упаковке	Вес, кг	Габариты, мм	Кол-во, уп.	М ² на паллете	Вес, кг	Габариты, мм
Замковый	SPC 99XX	610×305×4+1*	0,5	0,017	14	2,605	22	625×318×73	54	140,7	1213	1250×960×800

 SPC 99XX (610×305×5 мм)

* 4 мм толщина материала + 1 мм толщина интегрированной защитной подложки IXPE



Жесткие полы на основе каменно-полимерной плиты

Коллекция Arbiton BiClick — это жесткое напольное покрытие, имеющее в своей основе полимерно-минеральную плиту HD Mineral Core, обеспечивающую длительную и бесперебойную эксплуатацию напольного покрытия.

Особенности коллекции



Доступен плинтус в цвет

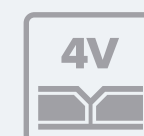

Микрофаска



Надежность замкового соединения

В основе жесткая минеральная плита HD Mineral Core



Укладка до 200 м² без порожков

Тип покрытия



Сфера применения



Вам пригодится

Подложка

- UnderFloor Silver Line
- Go4Cork Nature
- Go4Cork Optimal
- Go4Cork Unique

Плинтус

- Arbiton VIGO60 (соответствует декорам по цвету и текстуре)
- Arbiton VIGO80
- Arbiton LM60



 Arbiton BiClick > Декоры

В составе эксклюзивной коллекции напольного покрытия BiClick мы представляем 10 древесных декоров и 3 декора под камень, идеально подходящие для отделки любых бытовых помещений и коммерческих объектов с невысокой проходимостью.



Scandinavian Oak  CBC 41022

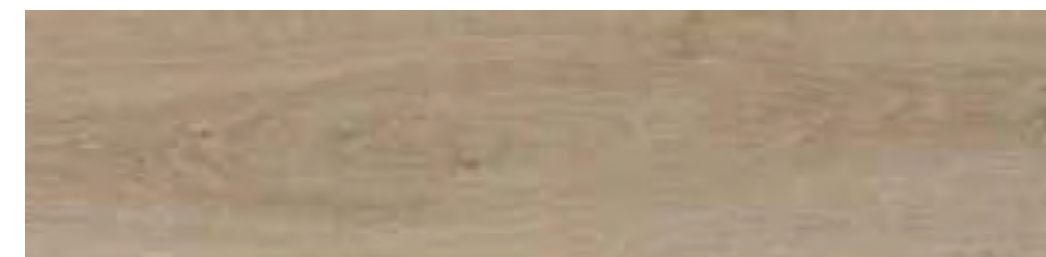

Vermont Oak  CBC 41072



Newport Oak  CBC 41592



Monument Oak  CBC 41582



Jersey Oak  CBC 41102



Bradford Oak  CBC 41122



Goldberg Oak  CBC 41612



Cornwall Oak  CBC 41622



Rosspport Oak  CBC 41632



Calvia Oak  CBC 41602



Kassel Concrete  CBC 41152

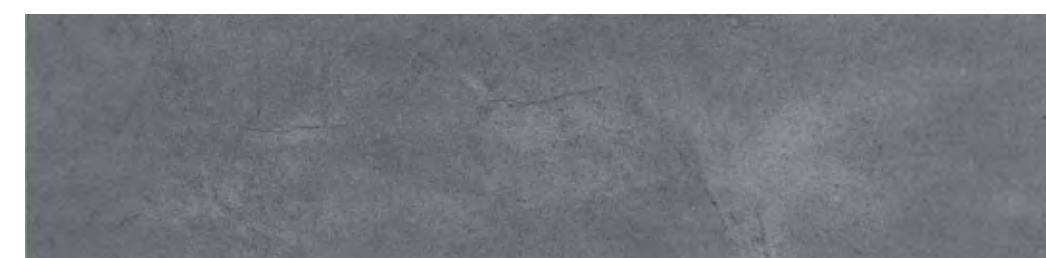

Sendai Concrete  CBC 41502



Alpi Concrete  CBC 41149

13 ДЕКОРОВ

13 SKU's

 Arbiton BiClick > Размеры и упаковка



УПАКОВКА



ПАЛЛЕТ

#	Тип укладки	Декоры	Размер плашки, Д×Ш×Т, мм	Защитный слой, мм	Кол-во, штук	М ² в упаковке	Вес, кг	Габариты, мм	Кол-во, уп.	М ² на паллете	Вес, кг	Габариты, мм
1	Замковый	Древесные	1220×180×4	0,3	10	2,196	17,92	1235×193×37	48	105,4	880,06	1220×800×630
2	Замковый	Каменные	610×305×4	0,3	10	1,86	15	625×315×43	60	111,6	925	1260×650×650

1  Древесные декоры (1220×180×4 мм)

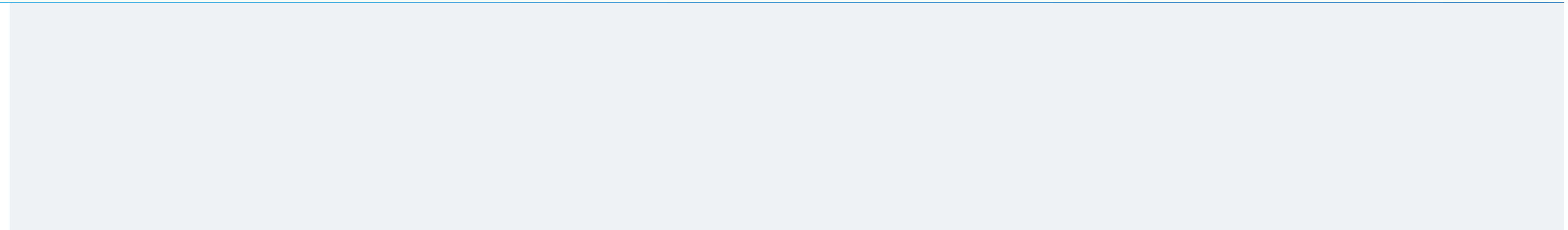

2  Каменные декоры (610×305×4 мм)

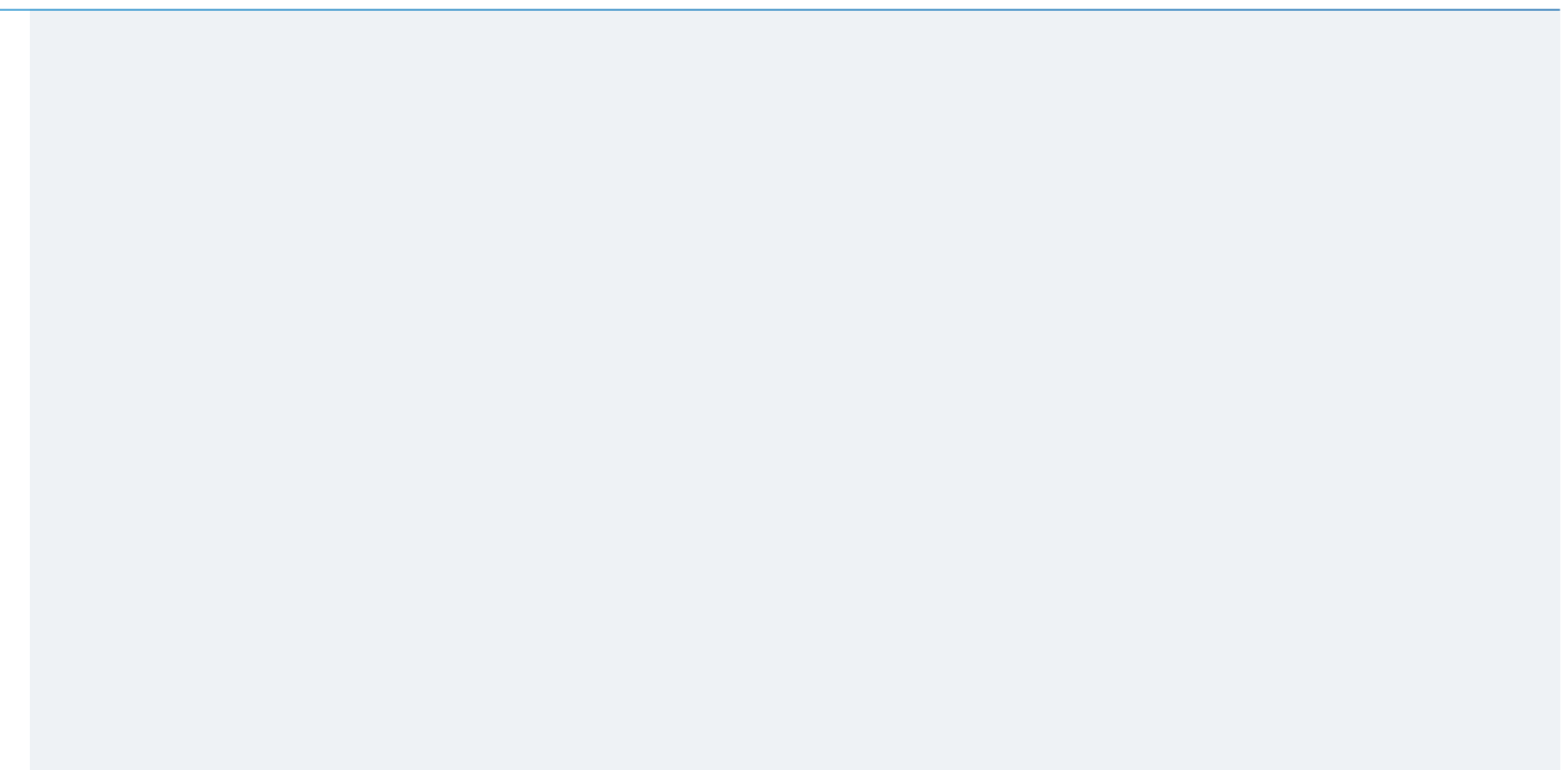



Solida / Solida Acoustic

Коллекции напольной SPC плитки Adelar – это прочность камня и практичность винила, а интегрированная подложка в коллекции Solida Acoustic подарит вашему полу дополнительный комфорт и тишину.

Тип покрытия



Solida



Solida Acoustic

Особенности коллекции



Совместим с любыми системами теплых полов*



Стабильность размеров



Класс пожарной опасности



Микрофаска



Интегрированная подложка IXPE**



Декоры, разработанные в Бельгии

Сфера применения



* коллекция Solida

** коллекция Solida Acoustic

Вам пригодится

Плинтус

- Arbiton VIGO60 и VIGO80
- Arbiton LM60

Подложка*

- UnderFloor Silver Line
- Go4Cork Nature
- Go4Cork Optimal
- Go4Cork Unique

Средство для ухода

- Средство для регулярного ухода Eurocol 888
- Чистящее средство Eurocol 891
- Мастика Eurocol 898





Adelar Solida / Solida Acoustic > Декоры

Текстурированная поверхность, матовый лак, фаска, придающее планкам законченный вид, и большое количество уникальных планок в каждом декоре поможет создать естественный вид пола.



American Oak 04880



Solida 400087301 / Solida Acoustic 400087434

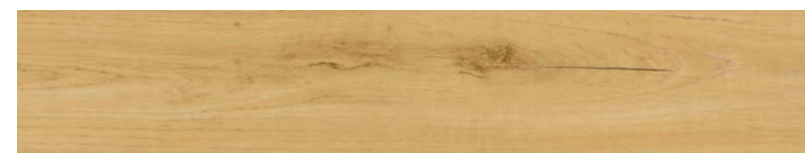

European Oak 04270



Solida 400087416 / Solida Acoustic 400087426

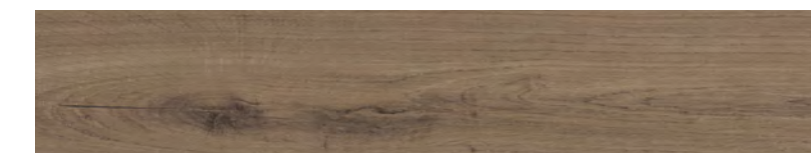

European Oak 04870



Solida 400087417 / Solida Acoustic 400087427



Riviera Oak 03121



Solida 400087422 / Solida Acoustic 400087431



Riviera Oak 03220



Solida 400087414 / Solida Acoustic 400087424



Riviera Oak 03239



Solida 400087300 / Solida Acoustic 400087433



Riviera Oak 03254



Solida 400087413 / Solida Acoustic 400087430

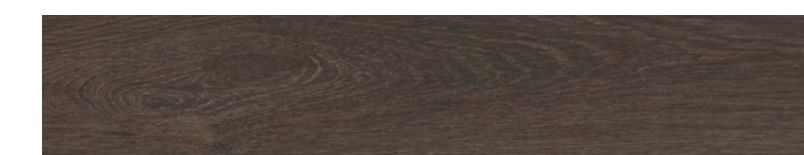

Riviera Oak 03884



Solida 400087423 / Solida Acoustic 400087432

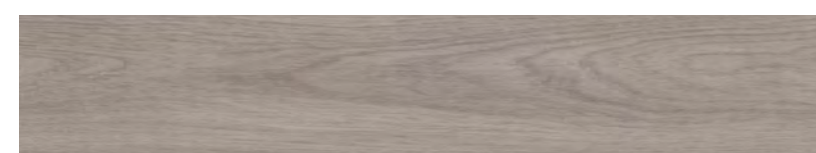

Riviera Oak 03952



Solida 400087415 / Solida Acoustic 400087425



Traditional Oak 03826



Solida 400087411 / Solida Acoustic 400087436



Traditional Oak 03866



Solida 400087410 / Solida Acoustic 400087435

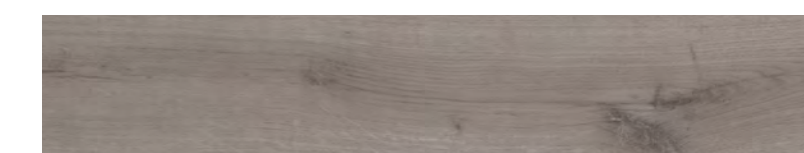

Traditional Oak 03935



Solida 400087412 / Solida Acoustic 400087437

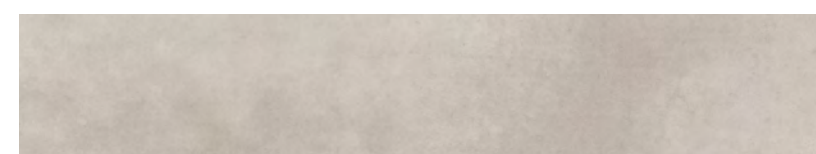

Ceramic 11936



Solida 400087418 / Solida Acoustic 400087428

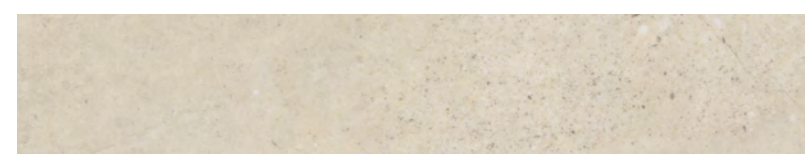

Folkstone 11232



Solida 400087420 / Solida Acoustic 400087440

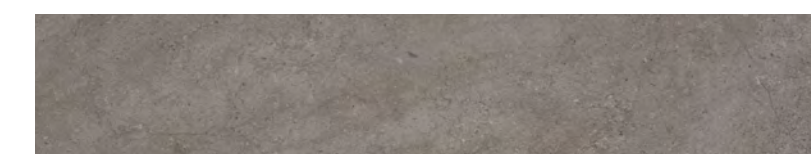

Folkstone 11976



Solida 400087421 / Solida Acoustic 400087438

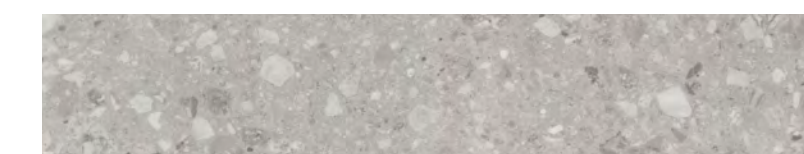

Magica 11931



Solida 400087419 / Solida Acoustic 400087429

16 ДЕКОРОВ

32 SKU's



Adelar Solida / Solida Acoustic > Размеры и упаковка



УПАКОВКА



ПАЛЛЕТ

#	Коллекция	Декоры	Размер плашки, Д×Ш×Т, мм	Защитный слой, мм	Кол-во, штук	М ² в упаковке	Вес, кг	Габариты, мм	Кол-во, уп.	М ² на паллете	Вес, кг	Габариты, мм
1	Solida	Древесные	1219×178×4	0,40	12	2,61	21,74	1238×194×52	50	130,5	1132	1240×980×680
2	Solida	Каменные	607×303×4	0,40	14	2,58	21,50	626×320×64	48	123,84	1077	1260×960×650
3	Solida Acoustic	Древесные	1219×178×4+1*	0,40	12	2,61	21,98	1238×194×64	50	130,5	1144	1240×980×800
4	Solida Acoustic	Каменные	607×303×4+1*	0,40	14	2,58	21,78	626×320×74	48	123,84	1090,44	1260×960×770

1  Solida (1219×178×4 мм)

3  Solida Acoustic (1219×178×5 мм)

2  Solida (607×303×4 мм)

4  Solida Acoustic (607×303×5 мм)

* 4 мм толщина материала + 1 мм толщина интегрированной защитной подложки IXPE



Eterna / Eterna Acoustic

Плитка SPC Adelar – это каменно-полимерное напольное покрытие, которое устойчиво к влаге и подходит для монтажа на неровные основания. Благодаря защитному слою 0,55 мм коллекции Eterna и Eterna Acoustic подходят для всех типов жилых и коммерческих помещений с высокой нагрузкой.

Тип покрытия



Eterna



Eterna Acoustic

Особенности коллекции



Совместим с любыми системами теплых полов*



Стабильность размеров



Класс пожарной опасности



Микрофаска



Интегрированная подложка IXPE**



Декоры, разработанные в Бельгии

Сфера применения



* коллекция Eterna

** коллекция Eterna Acoustic

Вам пригодится

Плинтус

- Arbiton VIGO60 и VIGO80
- Arbiton LM60

Подложка*

- UnderFloor Silver Line
- Go4Cork Nature
- Go4Cork Optimal
- Go4Cork Unique

Средство для ухода

- Средство для регулярного ухода Eurocol 888
- Чистящее средство Eurocol 891
- Мастика Eurocol 898





Adelar Eterna/ Eterna Acoustic > Декоры

Все декоры разработаны в Бельгии собственной командой дизайнеров IVC Group в соответствии с актуальными тенденциями в области дизайна напольных покрытий. Внешний вид натурального дерева, камня и бетона идеально воссоздан с вниманием к мельчайшим деталям.

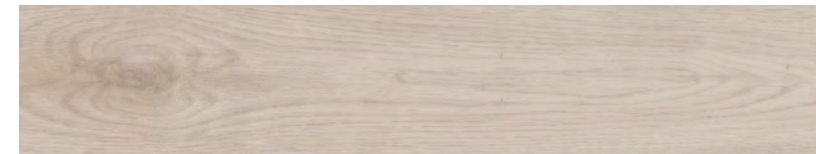

Chapman Oak 05221



Eterna 400087722 / Eterna Acoustic 400087489



Chapman Oak 05321



Eterna 400087723/ Eterna Acoustic 400087678

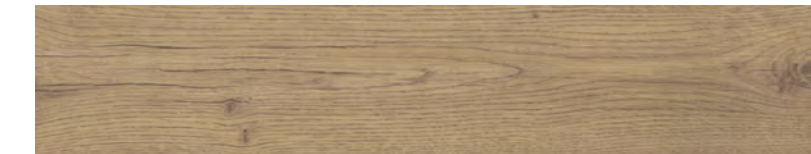

Major Oak 05829



Eterna 400087743 / Eterna Acoustic 400087688

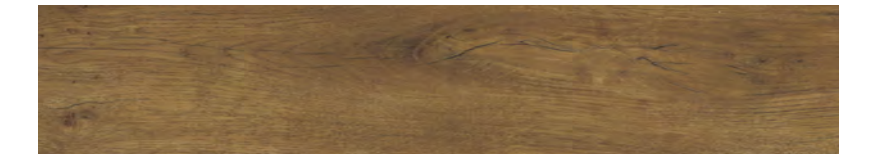

Major Oak 05855



Eterna 400087744 / Eterna Acoustic 400087689

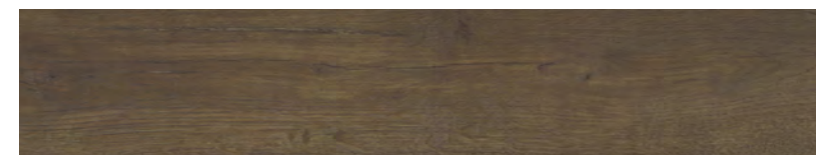

Major Oak 05871



Eterna 400087742 / Eterna Acoustic 400087687

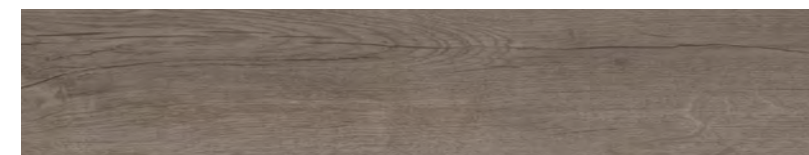

Major Oak 05929



Eterna 400087741/ Eterna Acoustic 400087686

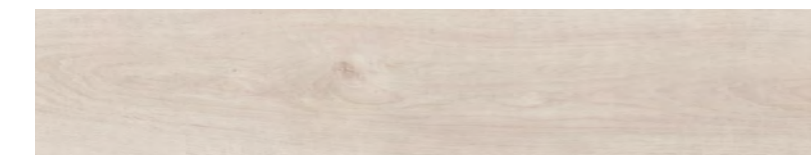

Sebastian Oak 05108



Eterna 400087747/ Eterna Acoustic 400087692



Sebastian Oak 05325



Eterna 400087748/ Eterna Acoustic 400087693



Somerset Oak 05229



Eterna 400087740/ Eterna Acoustic 400087685



Somerset Oak 05333



Eterna 400087726 / Eterna Acoustic 400087681

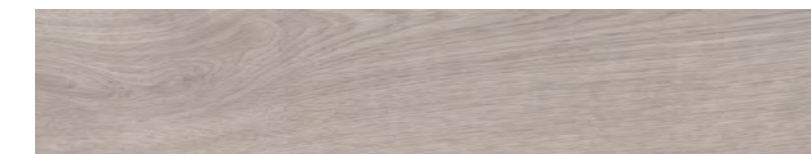

Somerset Oak 05906



Eterna 400087724 / Eterna Acoustic 400087679

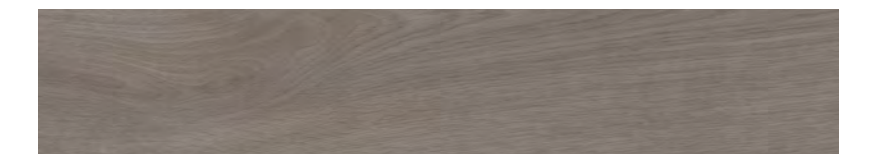

Somerset Oak 05933



Eterna 400087725 / Eterna Acoustic 400087680



Summer Oak 05225



Eterna 400087745/ Eterna Acoustic 400087690

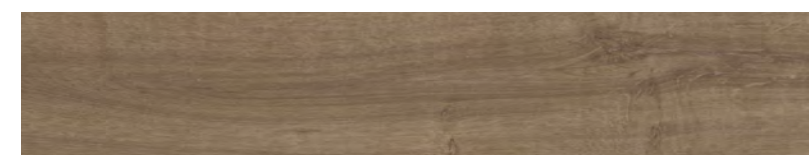

Summer Oak 05859



Eterna 400087746/ Eterna Acoustic 400087691

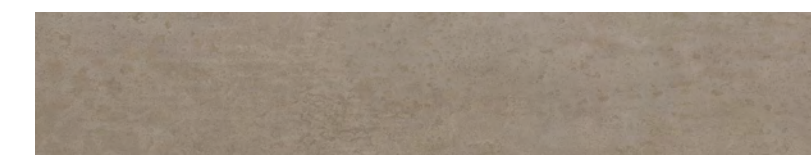

Catania 14213



Eterna 400087749/ Eterna Acoustic 400087694

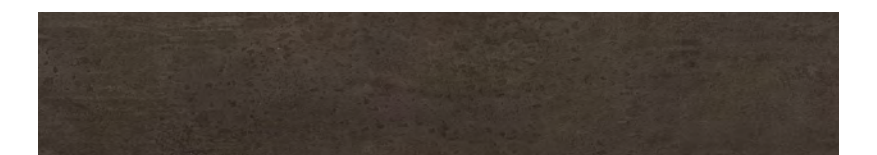

Catania 14874



Eterna 400087727 / Eterna Acoustic 400087682

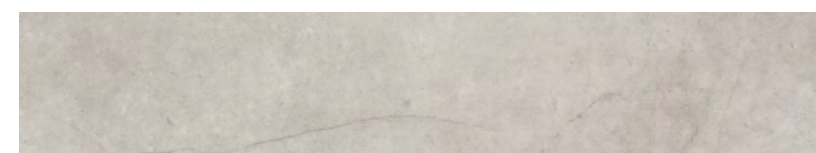

Ponza 14107



Eterna 400087750 / Eterna Acoustic 400087695

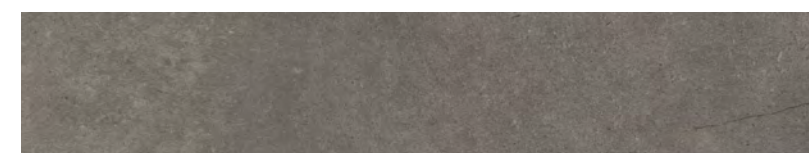

Ponza 14911



Eterna 400087739 / Eterna Acoustic 400087684

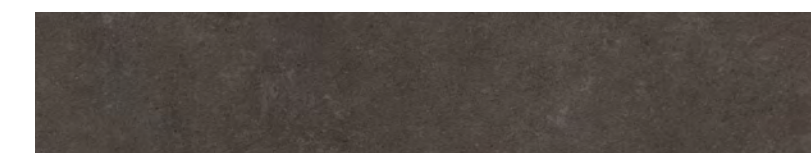

Ponza 14987



Eterna 400087751/ Eterna Acoustic 400087696

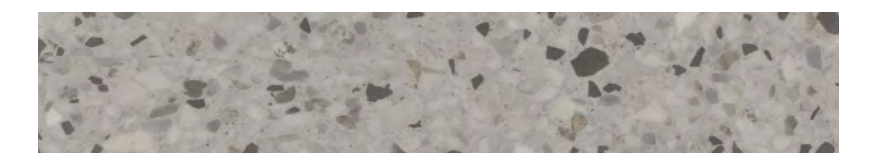

Ravello 15928



Eterna 400087738 / Eterna Acoustic 400087683

20 **ДЕКОРОВ**

40 **SKU's**



Adelar Eterna/ Eterna Acoustic > Размеры и упаковка







УПАКОВКА



ПАЛЛЕТ

#	Коллекция	Декоры	Размер плашки, Д×Ш×Т, мм	Защитный слой, мм	Кол-во, штук	М ² в упаковке	Вес, кг	Габариты, мм	Кол-во, уп.	М ² на паллете	Вес, кг	Габариты, мм
1	Eterna	Древесные	1220×181×5	0,55	10	2,21	22,58	1240×196×53	40	88,33	930	1250×1005×560
2	Eterna	Каменные	610×305×5	0,55	12	2,23	22,82	630×320×64	48	107,16	1120	1280×985×640
3	Eterna Acoustic	Древесные	1220×181×5+1*	0,55	10	2,21	22,58	1240×196×63	40	88,33	930	1250×1005×640
4	Eterna Acoustic	Каменные	610×305×5+1*	0,55	12	2,23	22,82	630×320×76	48	107,16	1120	1280×985×735

- 1  Eterna (1220×181×5 мм)
- 3  Eterna Acoustic (1220×181×6 мм)

- 2  Eterna (610×305×5 мм)
- 4  Eterna Acoustic (610×305×6 мм)

* 5 мм толщина материала + 1 мм толщина интегрированной защитной подложки IXPE

03 ЛАМИНАТ

Жесткое модульное напольное покрытие, имеющее в своей основе древесно-волоконистую плиту высокой плотности (HDF). Ламинат обладает прочным верхним защитным слоем, устойчивым к царапинам, а благодаря плотной несущей плите на нем не остается следов от тяжелой мебели.

Однако, ламинат не рекомендуется использовать во влажных помещениях. Укладка ламината выполняется свободнолежащим (плавающим) способом, при этом рекомендуется использовать подложку. Применяется в бытовых, общественных и коммерческих помещениях.

 Экологичный материал

 Быстрый и легкий монтаж

 Защита от царапин

 Высокий класс истираемости

 Высокое качество по доступной цене

 Минимальная деформация

 Светостойкий материал

 Удароустойчивость



Swiss Krono

- 88 Parfe Floor XL
- 88 Parfe Floor Classic
- 88 Parfe Floor Narrow 32
- 88 Parfe Floor Narrow 33

Classen

- 91 Loft
- 91 Optimal
- 91 Fusion

Forest Floor

- 94 Sphere



Экологичное ламинированное напольное покрытие

Ламинированные полы от мирового лидера в области производства строительных и отделочных материалов из дерева — корпорации Swiss Krono.

Parfe Floor, производимый на заводе Kronopol, на сегодняшний день является самым доступным ламинатом европейского производства на российском рынке.

Тип покрытия



XL / Narrow (32)



Classic



Narrow (33)

Особенности коллекции



Высокое качество по доступной цене

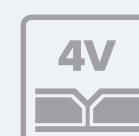

Микрофаска



Подходит для теплых полов

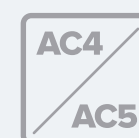

Класс истираемости AC4-AC5



Корунд в защитном слое



Удароустойчивость IC2-IC3

Сфера применения

XL / CLASSIC / NARROW (32)



NARROW (33)



Вам пригодится

Подложка

- UnderFloor Silver Line
- Go4Cork Nature
- Go4Cork Optimal
- Go4Cork Unique

Плинтус

- Arbiton VIGO60 и VIGO80
- Arbiton LM60

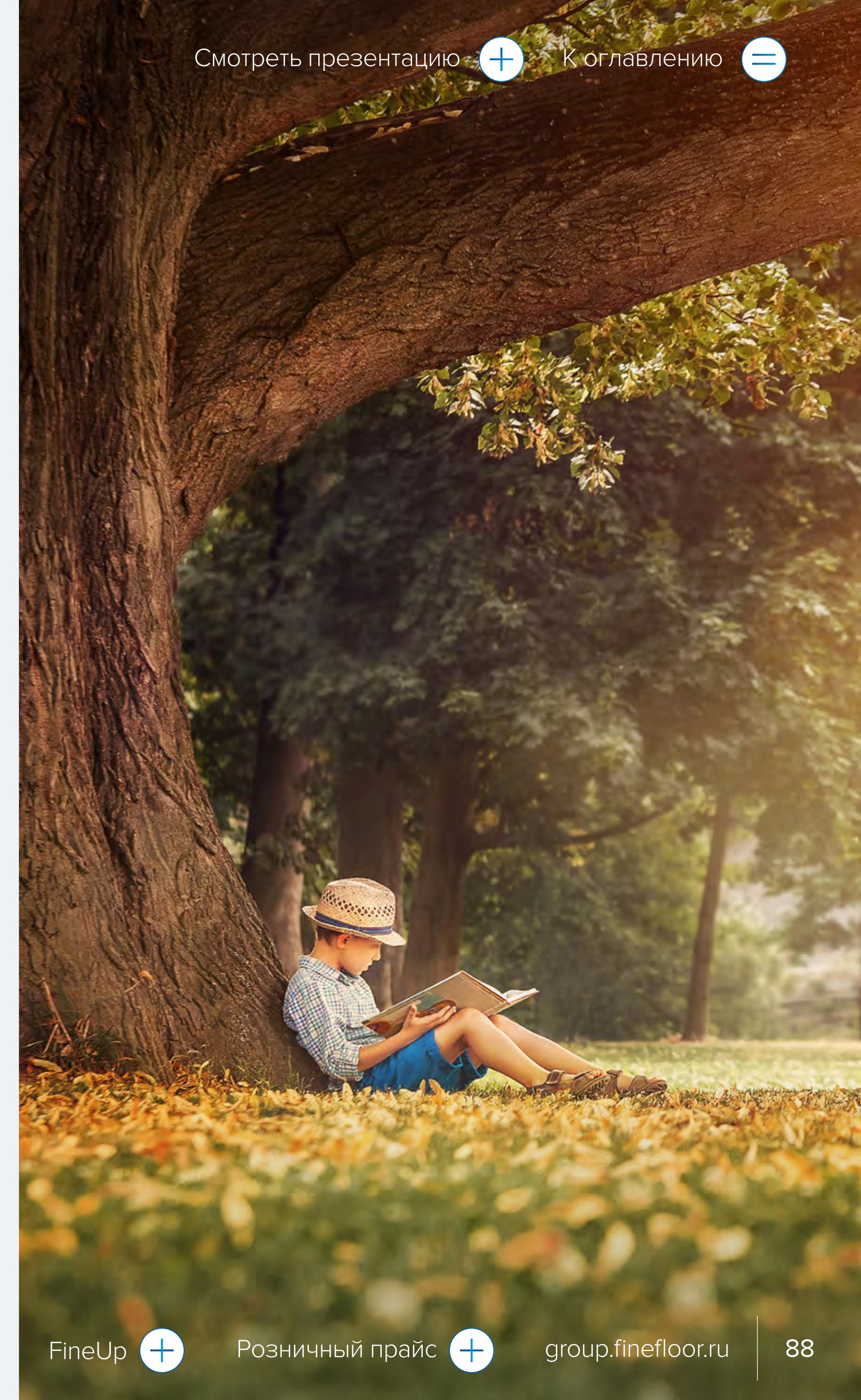

 Swiss Krono > Декоры

Parfe Floor XL

32 класс, Express Click System (5G)



Дуб Матаро  D 7801 SO

15 **ДЕКОРОВ**

15 **SKU's**

Parfe Floor Classic

32 класс, Angle-Angle (2G)

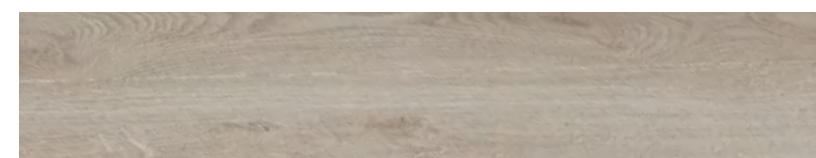

Дуб Сарагоса  D 3782 WG



Дуб Бургос  D 4039 WS



Дуб Робен  D 3873 WG



Дуб Темный  D 4075 WS



Дуб Савона  D 4023 WG



Дуб Капри  D 4058 WS



Дуб Престиж  D 4055 WS



Дуб Марсель  D 4043 WS

Parfe Floor Narrow

32 класс, Express Click System (5G)



Дуб Сиена  D 7504 OW



Дуб Терамо  D 7505 OW



Дуб Болония  D 7506 WA



Орех Авола  D 7508 WA

Parfe Floor Narrow

32 класс, Express Click System (5G)



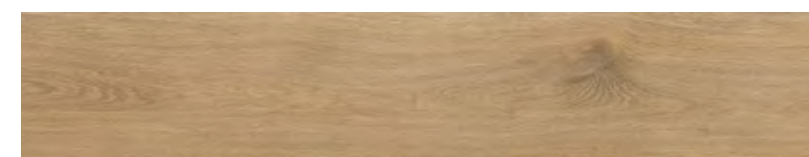

Дуб Шамбери  D 7701 SO



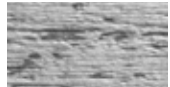

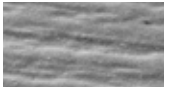
Дуб Верден  D 7704 SO

 SO — матовая поверхность с эффектом состаренного дерева.

 WG — глянцевая древесная структура.

 WS — глянцевая поверхность с эффектом потертости.

 OW — матовая структура древесины.

 WA — глянцевая поверхность с эффектом браширования

 Swiss Krono > Размеры и упаковка



УПАКОВКА



ПАЛЛЕТ

#	Коллекция	Класс использования	Тип замкового соединения	Размер плашки, Д×Ш×Т, мм	Гарантийный срок эксплуатации, лет (бытовые/коммерческие помещения)	УПАКОВКА				ПАЛЛЕТ			
						Кол-во, штук	М ² в упаковке	Вес, кг	Габариты, мм	Кол-во, уп.	М ² на паллете	Вес, кг	Габариты, мм
1	Parfe Floor XL	32	Express Click System (5G)	1380×244×8	15/5	7	2,357	17	1382×245×56	54	2,357	943	1400×770×1112
2	Parfe Floor Classic	32	Angle-Angle (2G)	1380×193×8	15/5	9	2,397	16	1382×194×72	56	2,397	921	1400×820×1113
3	Parfe Floor Narrow	33	Express Click System (5G)	1380×159×8	15/5	7	1,975	16	1382×160×72	70	1,536	1145	1400×850×1112
3	Parfe Floor Narrow	32	Express Click System (5G)	1380×159×10	30/8	9	1,536	16	1382×160×72	70	1,975	1145	1400×860×1113

1  Parfe Floor XL (1380×244×8 мм)

2  Parfe Floor Classic (1380×193×8 мм)

3  Parfe Floor Narrow
(33 класс: 1380×159×8 мм,
32 класс: 1380×159×10 мм)



Экологически чистый ламинат из Германии



Ламинированные полы Classen производятся из первичного древесного сырья и не содержат вредных веществ. Экологичность ламината Classen подтверждена знаком Blue Angel, который присваивается только самым безопасным в использовании продуктам.

Особенности коллекции



Водостойкость до 24 часов



Экологически безопасен



Замок Megaloc Aqua Protect



33 класс использования



Класс пожарной опасности



Класс истирания AC5



Тиснение в регистр



Матовая поверхность

Тип покрытия



Сфера применения

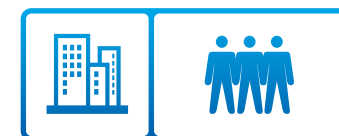

Вам пригодится

Подложка

- UnderFloor Silver Line
- Go4Cork Nature
- Go4Cork Optimal
- Go4Cork Unique

Плинтус

- Arbiton VIGO60 и VIGO80
- Arbiton LM60



 Classen > Декоры

Loft

Матовая поверхность,
хаотичное тиснение



Дуб Неккар  CL003



Дуб Эльде  CL006



Дуб Альц  CL013



Дуб Майн  CL016

Optimal

Матовая поверхность,
тиснение в регистр



Дуб Фюссен  CL067



Дуб Моншау  CL070



Дуб Линдау  CL073



Дуб Бойрен  CL080



Дуб Майсен  CL083

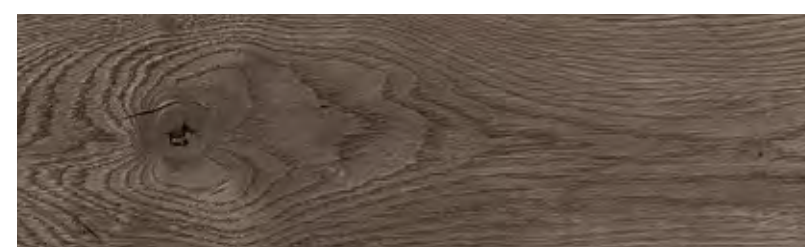

Дуб Мерсбург  CL088

Fusion

Полуматовая поверхность,
тиснение в регистр

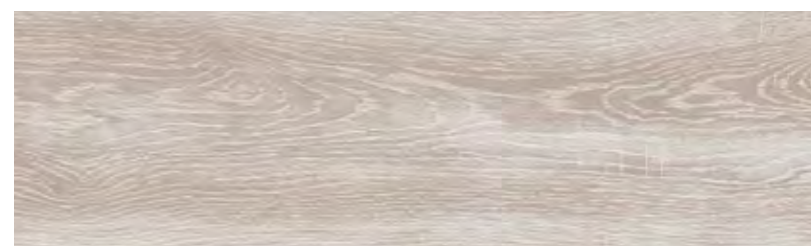

Дуб Кольдиц  CL002



Дуб Харбург  CL072

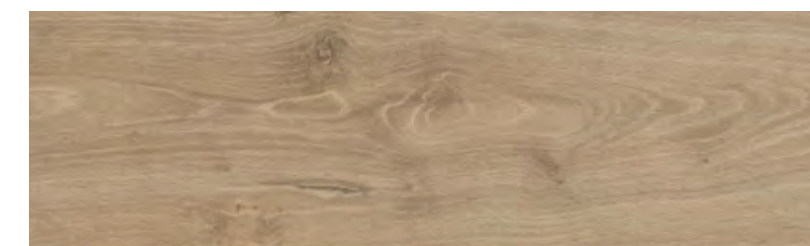

Дуб Ланэк  CL079

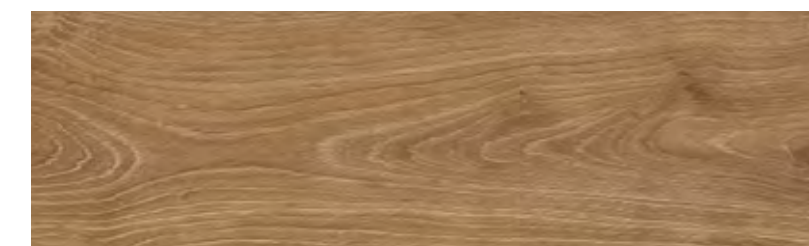

Дуб Эльц  CL093

14 **ДЕКОРОВ**

14 **SKU's**

 Classen > Размеры и упаковка



УПАКОВКА



ПАЛЛЕТ

#	Коллекция	Поверхность	Тиснение	Размер плашки, Д×Ш×Т, мм	Кол-во, штук	М ² в упаковке	Вес, кг	Габариты, мм	Кол-во, уп.	М ² на паллете	Вес, кг	Габариты, мм
1	Loft	Матовая	Хаотичное	1285×192×8	9	2,22	15,438	1300×200×80	52	115,44	827,78	1300×800×950
2	Optimal	Матовая	В регистр	1285×192×8	9	2,22	15,438	1300×200×80	52	115,44	827,78	1300×800×950
3	Fusion	Полуматовая	В регистр	1285×158×8	11	2,233	15,892	1300×160×94	55	122,815	876,06	1300×850×950

1  Loft (1285×192×8 мм)

2  Optimal (1285×192×8 мм)

3  Fusion (1285×158×8 мм)



Европейский уровень качества из сердца Сибири

Ламинированные полы Forest Floor отличаются высоким качеством используемого сырья, экологической чистотой, прочностью и легкостью в уходе.

Тип покрытия



Сфера применения



Особенности коллекции



Высокое качество по доступной цене



Экологически безопасен



Контрастная фаска



33 класс использования



Несущая плита высокой плотности



Класс истирания AC5



Подходит для теплых полов



Толщина до 12 мм

Вам пригодится

Подложка

- UnderFloor Silver Line
- Go4Cork Nature
- Go4Cork Optimal
- Go4Cork Unique

Плинтус

- Arbiton VIGO60 и VIGO80
- Arbiton LM60



 ForestFloor > Sphere > Декоры

толщина 8 мм



Raspberry Oak

 FRT-101

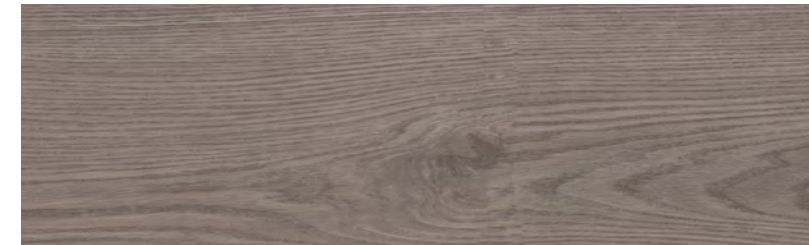

Cranberry Oak

 FRT-102



Barberry Oak

 FRT-103



Strawberry Oak

 FRT-104

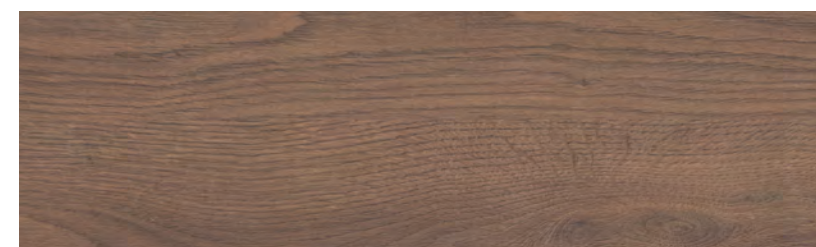

Chokeberry Oak

 FRT-105

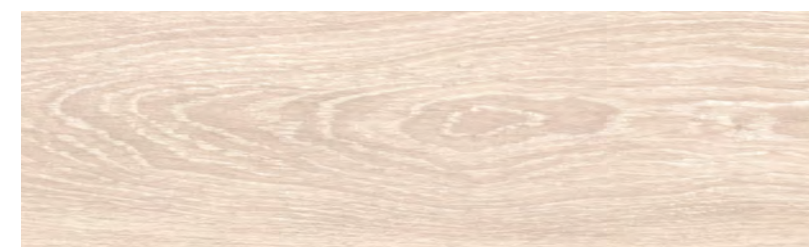

Buckthorn Oak

 FRT-106

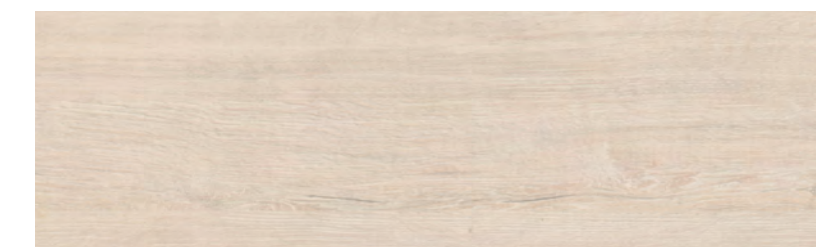

Lingonberry Oak

 FRT-107

толщина 12 мм



Cloudberry Oak

 FRT-108



Rowan Oak

 FRT-109



Blueberry Oak

 FRT-110



Elder Oak

 FRT-111

12 ДЕКОРОВ

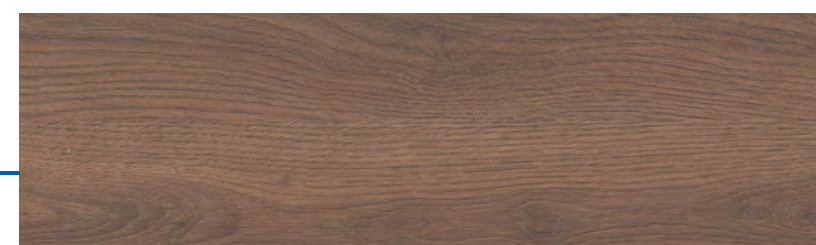

Blackberry Oak

 FRT-112



Currant Oak

 FRT-113

13 SKU's

 ForestFloor > Sphere > Размеры и упаковка



УПАКОВКА



ПАЛЛЕТ

#	Коллекция	Поверхность	Тиснение	Размер плашки, Д×Ш×Т, мм	Кол-во, штук	М ² в упаковке	Вес, кг	Габариты, мм	Кол-во, уп.	М ² на паллете	Вес, кг	Габариты, мм
1	Sphere 8 мм	Полуматовая	Хаотичное	1382×195×8	8	2,156	15,3	1300×200×80	52	115,44	827,78	1300×800×950
2	Sphere 12 мм	Полуматовая	Хаотичное	1382×195×12	5	1,347	15,3	1300×200×80	52	115,44	827,78	1300×800×950

1  Sphere (1382×195×8 мм)

2  Sphere (1382×195×12 мм)

04 АКСЕССУАРЫ

Аксессуары не просто придают помещению аккуратный вид, но и добавляют индивидуальности интерьеру. Специальные дизайнерские вставки для клеевого кварц-винила откроют вам новые горизонты для фантазии при создании дизайна пола.

Широкий выбор плинтусов позволит подобрать то, что нужно: плинтус в цвет покрытия визуально расширит пространство, а контрастный по цвету — добавит основательности или, наоборот, создаст ощущение легкости в помещении.



Forbo
98 Stripes (Стрипы)

Fine Floor
99 Плинтус FineFloor

Arbiton
100 Плинтус VIGO 60
101 Плинтус VIGO 80
104 Плинтус LM 60
107 Мультибокс для LM 60



Fine Flex

Strips – дизайнерские вставки для клеевого кварц-винила

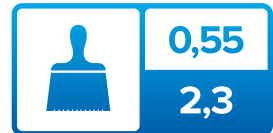
0,55
2,3

Эльбрус

FX-201 Strip

Актуру

FX-203 Strip

Пайер

FX-205 Strip

Гестола

FX-206 Strip

Стрипы — это узкая полоска кварц-винила, позволяющая выделить каждую плашку клеевого покрытия и создать имитацию затирочного шва при укладке каменных декоров или террасной доски при укладке деревянных.



Монтаж на клеевую подложку XtraFloor Flex Pro



В упаковке
28,2 пог. м (30 шт.)



Д×Ш×В:
940×4×2 мм

Вам пригодится

Подложка

XtraFloor Flex Pro

Универсальный клей

- Arlok 35
- Xtra Fix
- Eurocol 599





Плинтус в цвет декора

Прямоугольная форма обеспечивает стильный переход от стены к полу. Внешняя часть плинтуса выполнена из того же материала, что и кварц-виниловое напольное покрытие, а декоры в точности повторяют коллекции Fine Floor Wood, Stone и Rich по стилю, цвету и текстуре.

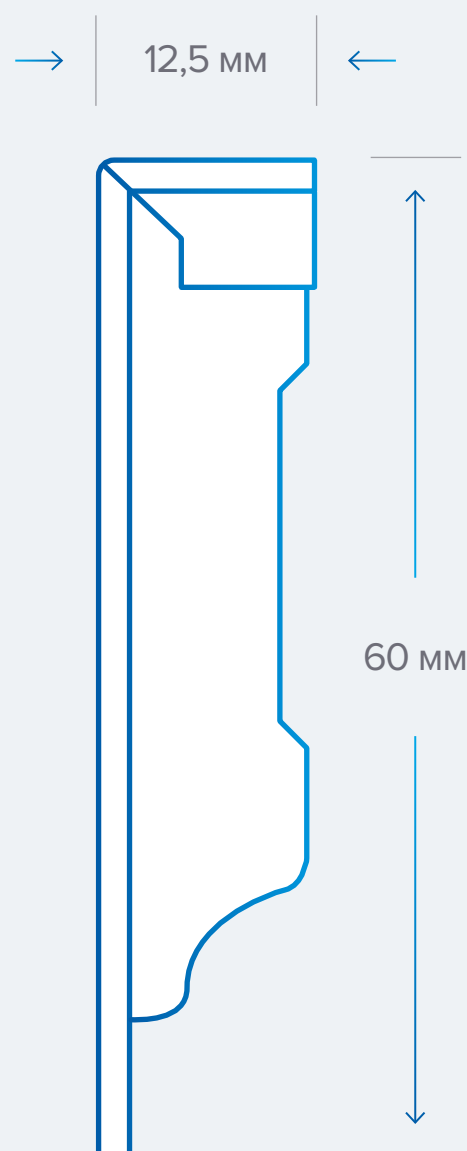

Длина 2400 мм

МАТЕРИАЛ

HDF-основа, покрытая кварц-винилом

КРОМКА

Жесткая

В упаковке: 14,4 пог. м (3/6 шт.)

Особенности плинтуса

- Повторяют декоры Fine Floor
- Влагостойкость на поверхности
- Прямоугольная форма
- Высокий уровень защиты

Установка плинтуса

- МОНТАЖ**
 На клей
- СТЫКОВКА**
 Запил торцов под 45 градусов

Сфера применения





VIGO 60

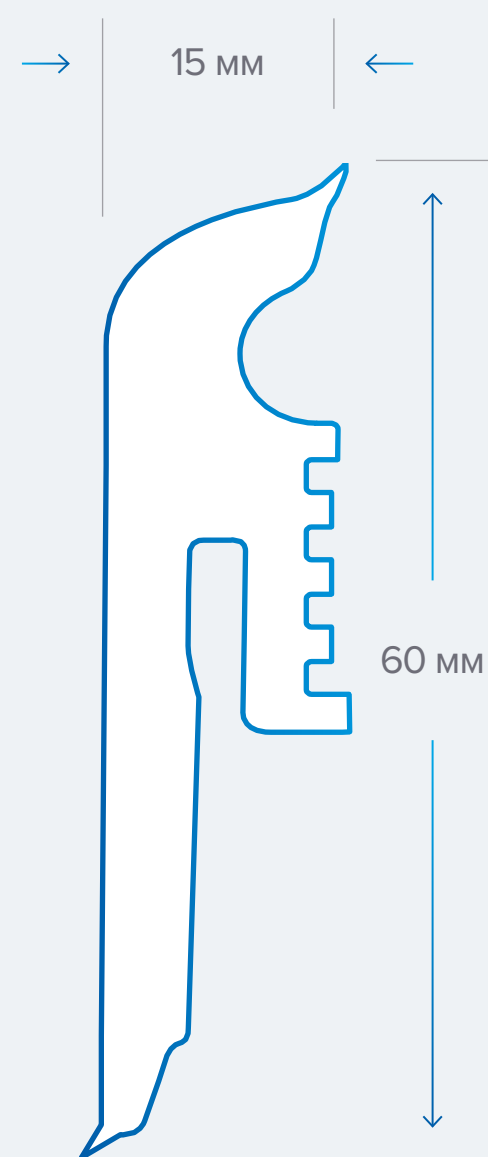

Длина 2200 мм

МАТЕРИАЛ

Полимер
(Hybrid Technology)

КРОМКА

Гибкая



В упаковке:
22 пог. м (10 шт.)

Гибкий водостойкий плинтус высотой 60 мм с возможностью выбора способов монтажа и стыковки элементов монтажа. Благодаря уплотнениям в местах примыкания плинтуса к полу и стене нет необходимости использования силикона. Точно соответствует по цвету декорам напольного покрытия ViClick.

Особенности плинтуса



Гибкий

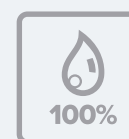

Устойчивый
к влаге



Монтаж
без силикона



Защита
от грязи и пыли



Повторяют
декоры ViClick

Установка плинтуса

МОНТАЖ



На клей



Монтажные
клипсы

СТЫКОВКА



Запил торцов
под 45 градусов



Стыковочные
элементы

Сфера применения





VIGO 80

Гибкий водостойкий плинтус высотой 80 мм с возможностью выбора способов монтажа и стыковки элементов монтажа. Благодаря уплотнениям в местах примыкания плинтуса к полу и стене нет необходимости использования силикона.

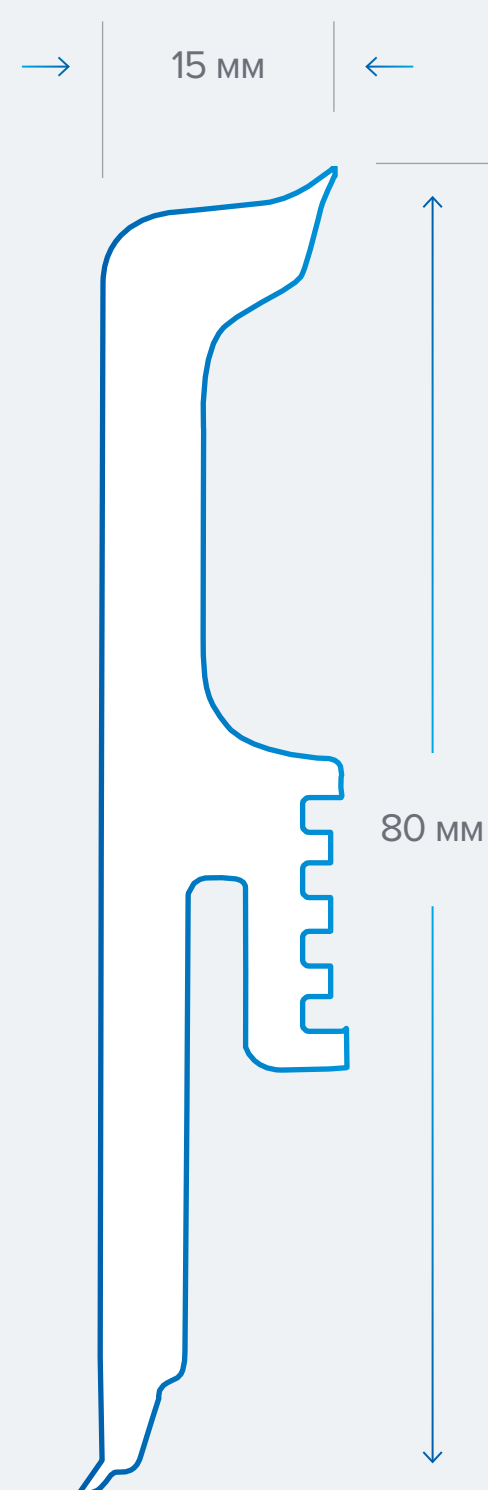

Длина 2200 мм

МАТЕРИАЛ

Полимер
(Hybrid Technology)

КРОМКА

Гибкая



В упаковке:
22 пог. м (10 шт.)

Особенности плинтуса



Гибкий



Устойчивый
к влаге



Монтаж
без силикона



Защита
от грязи и пыли

Установка плинтуса

МОНТАЖ



На клей



Монтажные
клипсы

СТЫКОВКА



Запил торцов
под 45 градусов



Стыковочные
элементы

Сфера применения



 Arbiton > VIGO 60 / 80 > Декоры

VIGO 60
Одноцветный



Белый
№01 (RAL 9003)



Серый
№02 (RAL 7035)



Темно-серый
№03 (RAL 7042)



Антрацит
№04 (RAL 7024)

VIGO 60
Древесные декоры



Дуб Скандинавский
№102



Дуб Вермонт
№107



Дуб Джерси
№110



Дуб Бредфорд
№112



Дуб Джорджтаун
№147



Дуб Сиерра
№154



Дуб Монумент
№158



Дуб Ньюпорт
№159



Дуб Кальвия
№160



Дуб Голдберг
№161



Дуб Корнволл
№162



Дуб Росспорта
№163

VIGO 80
Одноцветный



Белый
№01 (RAL 9003)



Темно-серый
№03 (RAL 7042)



Arbiton > VIGO 60 / 80 > Стыковочные элементы

Внешние и внутренние углы

Торцевые заглушки

Соединительные элементы

Монтажная клипса

VIGO 60

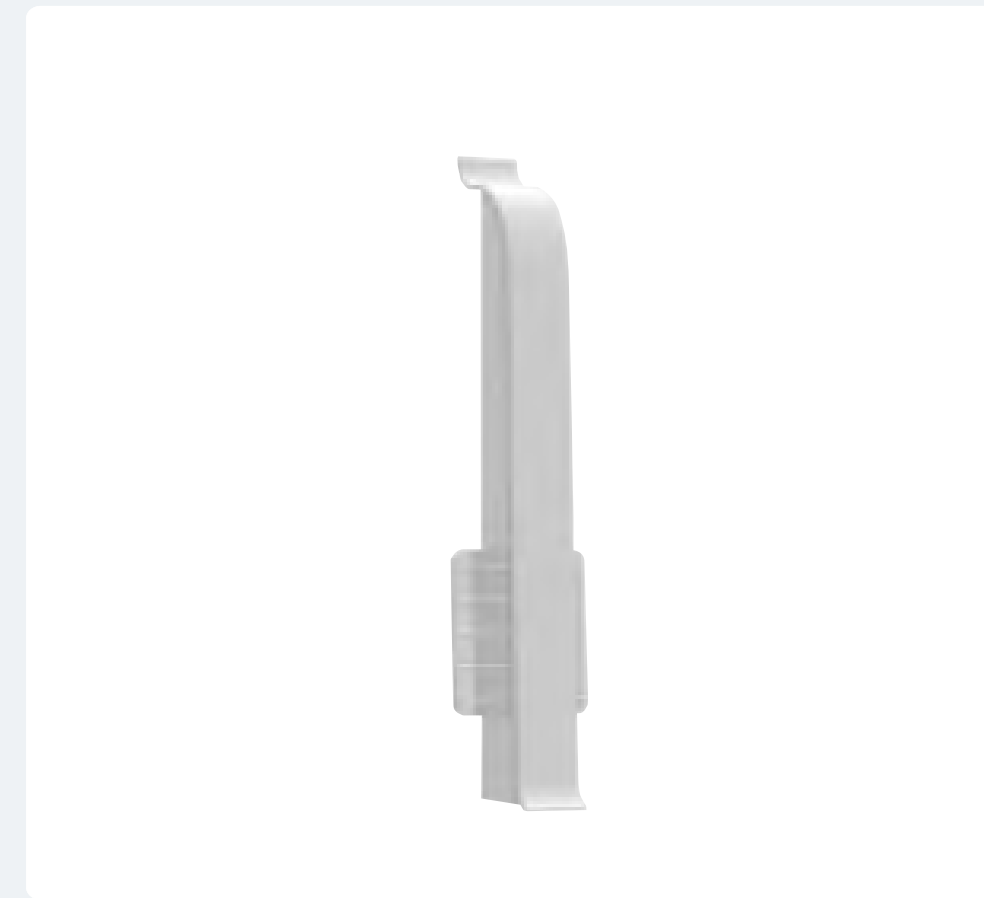

VIGO 80

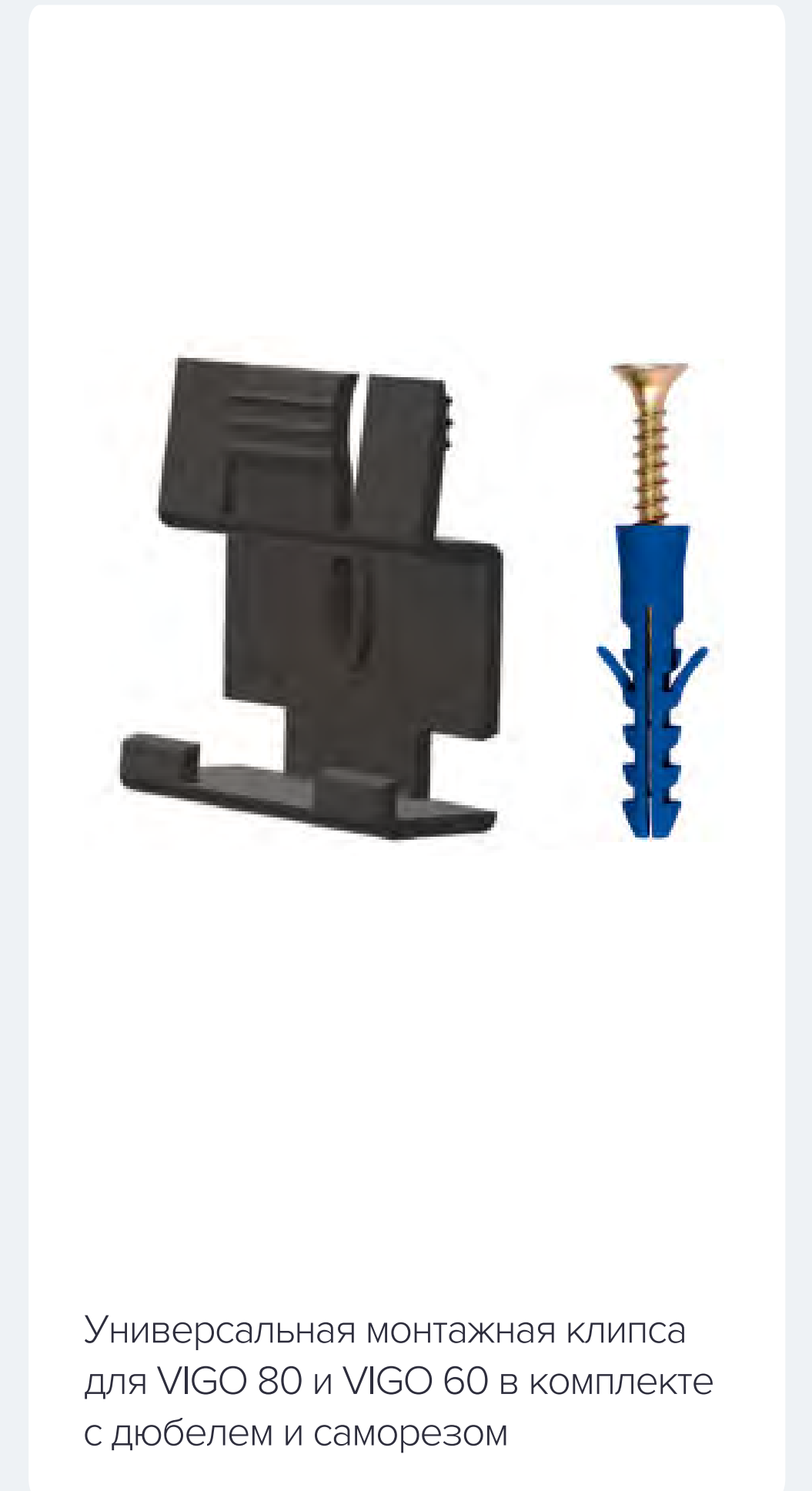
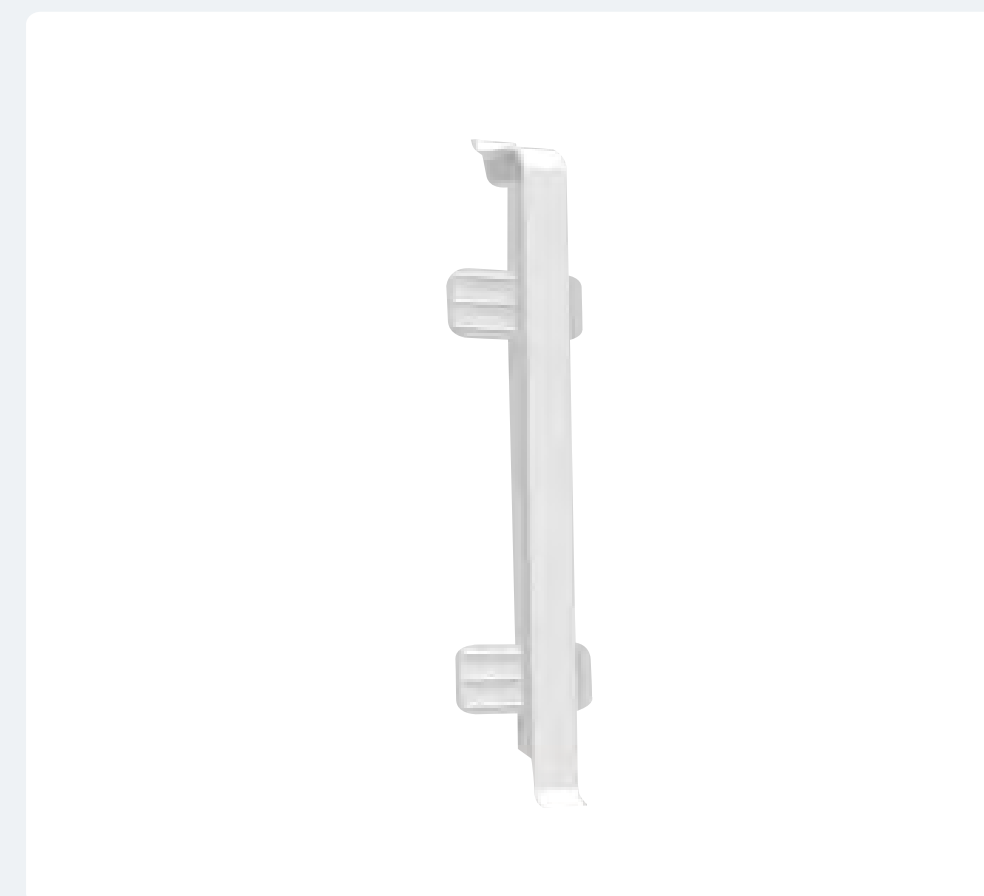
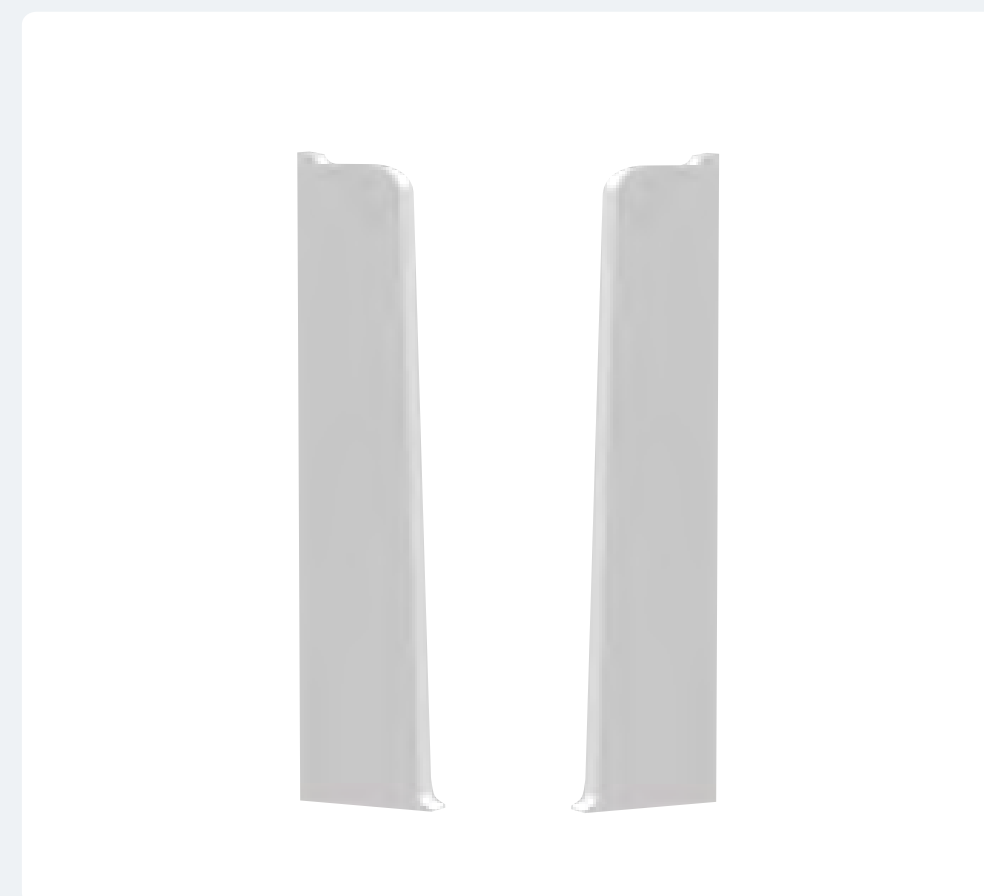
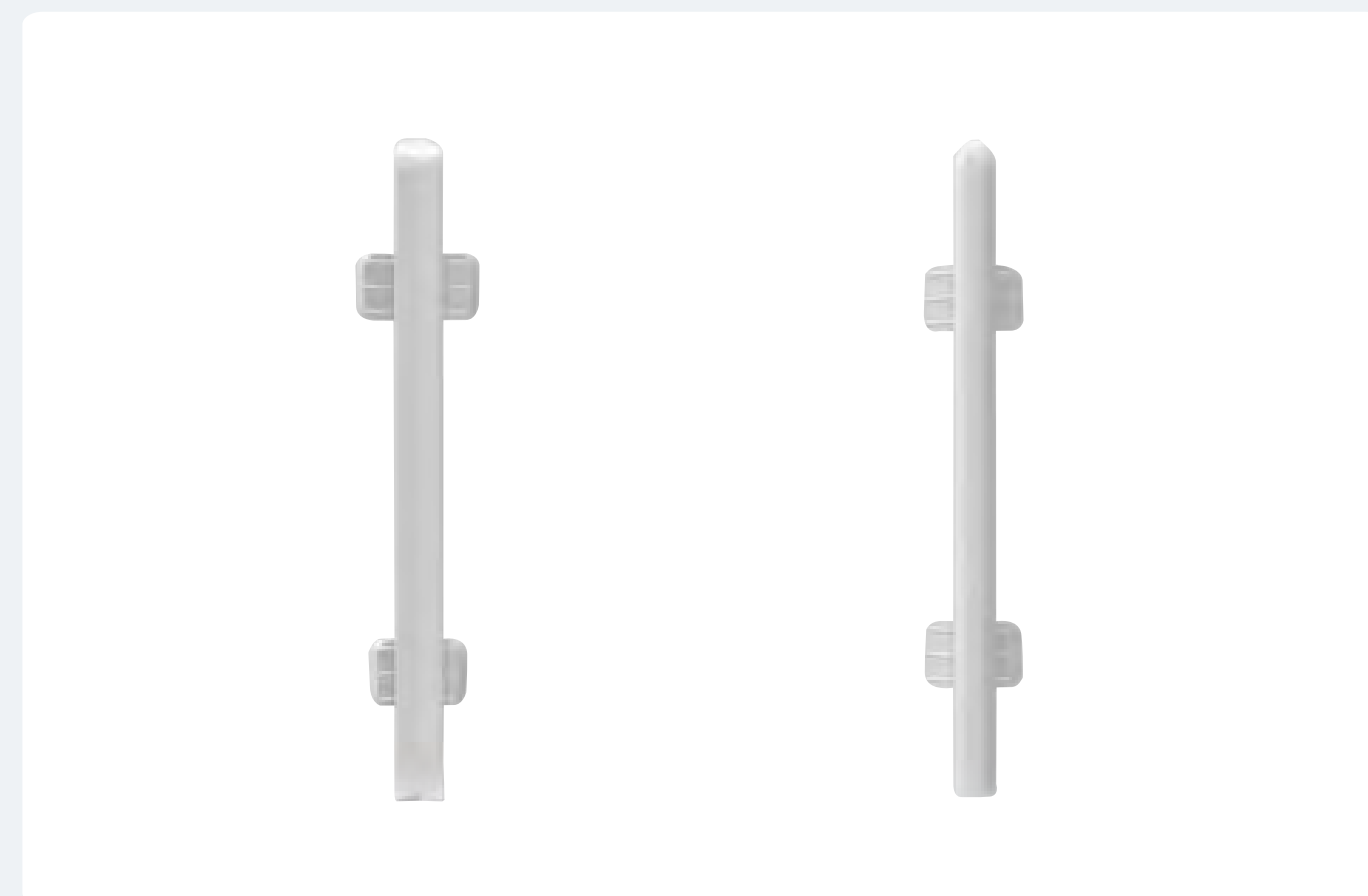

Универсальная монтажная клипса для VIGO 80 и VIGO 60 в комплекте с дюбелем и саморезом



LM 60

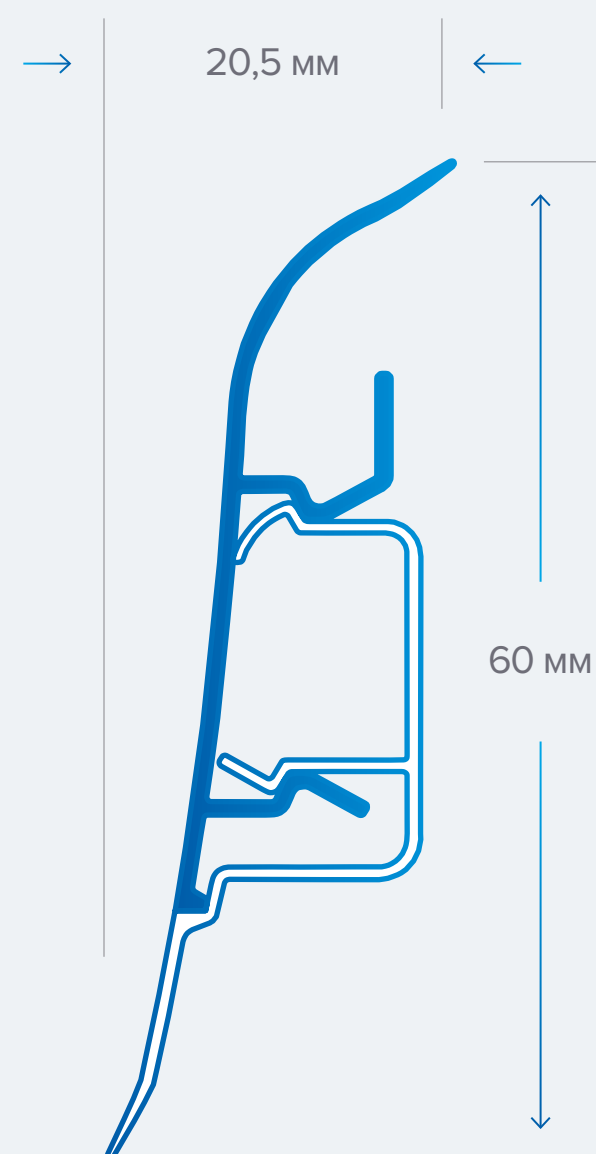

Длина 2500 мм

МАТЕРИАЛ

Пластик

КРОМКА

Гибкая

В упаковке:
50 пог. м (20 шт.)

Гибкий плинтус в классическом исполнении, подходящий для любых типов напольных покрытий. Съёмный фрагмент LM60 позволит окрасить стены или проложить кабель без полного демонтажа плинтуса. Благодаря уплотнениям в местах примыкания плинтуса к полу и стене нет необходимости использования силикона.

Особенности плинтуса

- Гибкий
- Устойчивый к влаге
- Монтаж без силикона
- Защита от грязи и пыли

Установка плинтуса

- МОНТАЖ**
 Дюбель с саморезом
- СТЫКОВКА**
 Стыковочные элементы

Сфера применения



 Arbiton > LM 60 > Декоры

LM 60

Древесные декоры



Дуб Античный
№16



Ясень
№23



Дуб Горный
№24



Золотой Дуб
№44



Дуб Ливерпуль
№49



Дуб Арденский
№52



Сельский Дуб
№58



Дуб Тоска
№63



Дуб Каньон
№65



Белёный дуб
№70



Дуб Бурбон
№72



Дуб Рустик
№74



Песчаный дуб
№77



Дуб Лапланд
№86



Дуб Виктория
№94

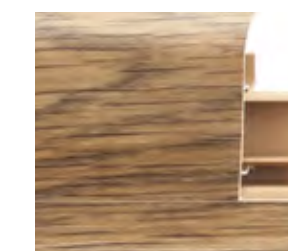

Дуб Лагос
№97



Дуб Кендари
№99



Дуб Болтон
№107

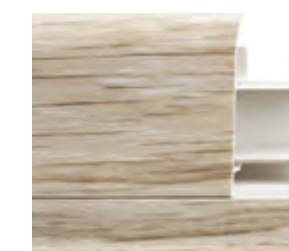

Дуб Севилья
№109

LM 60

Одноцветный



Белый
№34

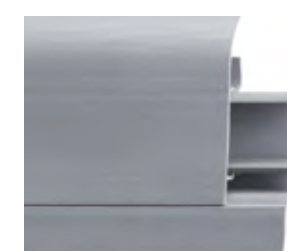

Алюминий
№39



Arbiton > LM 60 > Стыковочные элементы

Внешний и внутренний углы



Торцевые заглушки



Соединительный элемент



Для монтажа плинтуса LM60 мы предлагаем аксессуары, выполненные в цвет основного профиля плинтуса.



Мультибокс для LM 60

Универсальный короб, предназначенный для монтажа различных розеток на плинтус. Он позволяет беспрепятственно вывести провода, заложенные в плинтус, и соединить их с соответствующей розеткой.

Подходит для любых стандартных розеток с напряжением 220 вольт, телефона, интернета, ТВ-антенны и т.д.

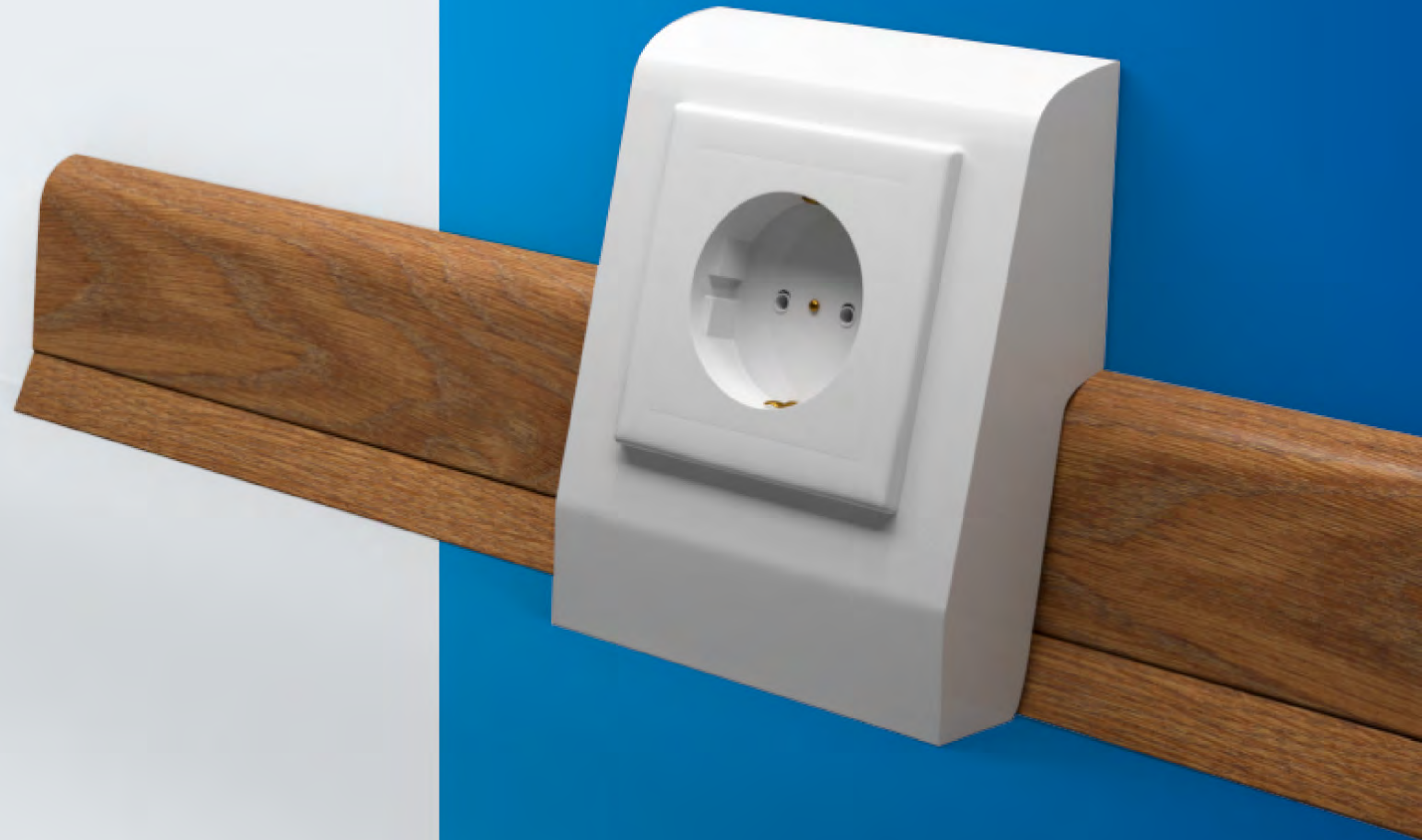
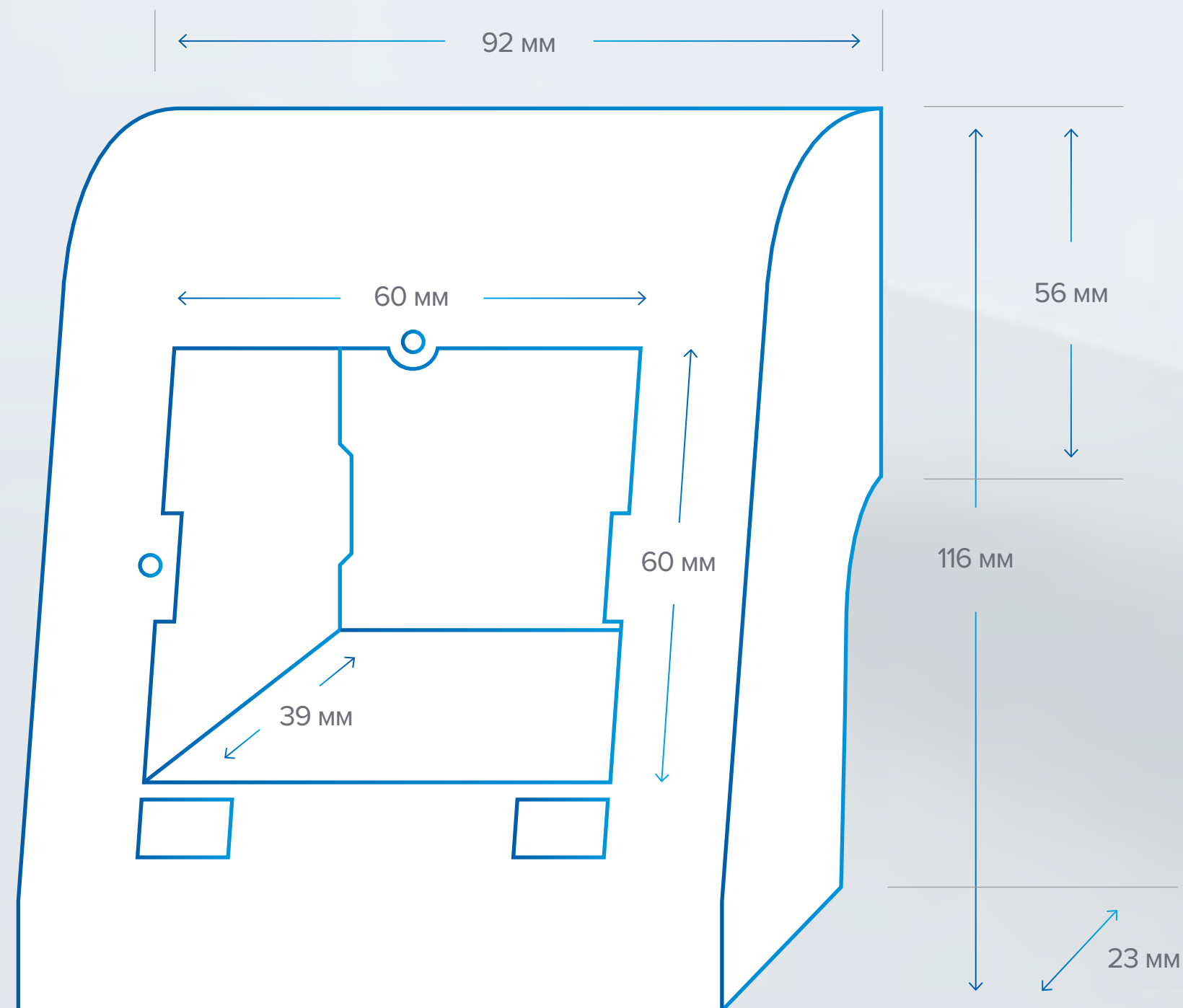

05 ПОДЛОЖКИ

Подложка — это специальный материал, который укладывается под напольное покрытие с целью улучшения его эксплуатационных характеристик: снижение «эффекта барабана» у жестких покрытий (SPC, ламината, паркетной доски), а также

улучшение теплотехнических показателей пола. С клеевой подложкой Flex Pro появляется уникальная возможность быстро укладывать клеевой материал без клея и шпателя.

Бренд	Наименование	Тип покрытия			
		Кварц-винил	Rigid-покрытия	Ламинат	Паркетная доска
UnderFloor	Silver Line	замковый	✓	✓	✓
Go4Cork	Optimal	—	✓	✓	✓
	Nature	—	✓	✓	✓
	Unique	замковый	✓	✓	✓

Underfloor

109 SilverLine

Go4Cork

110 Nature

111 Optimal

112 Unique



Silver Line

Профессиональная подложка UnderFloor Silver Line обладает низкой теплопроводностью и имеет отличные показатели звукоизоляции ударного шума, что сделают ваш пол ещё более «теплым» и «тихим». Подходит только для бытовых помещений.

Для напольных покрытий

- Замковый / инженерный кварц-винил
- Ламинат / паркетная доска

Особенности

-  Высокая плотность
-  С теплым полом
-  Для инфракрасных пленочных теплых полов
-  Пароизоляция

Сфера применения



Характеристики

Толщина	1,5 мм
Ширина	1,18 м
Длина	5,3 м
Вес	0,33 кг/м ²
В упаковке	6,25 м ²
Звукоизоляция ударного шума	19 дБ
Прочность на сжатие	400 кПа
Динамическая нагрузка	400 тыс. циклов
Сопротивление теплопередаче	0,04 Вт/(м·К)
Состав	Экструдированный пенополистирол с фольгированной поверхностью



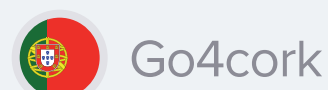



Nature

Пробковая подложка Amorim Go4cork Nature — это отличное решение в сочетании с жестким напольным покрытием. Они эффективно дополняют друг друга и прослужат вам многие годы.

Для напольных покрытий

- Инженерный кварц-винил
- Ламинат / паркетная доска

Особенности

-  Теплоизоляция
-  Для сухих помещений
-  Экологичный материал

Сфера применения



¹ Подложки толщиной 4, 5, 6, 8, 10 мм — только под заказ.

Характеристики

Толщина ¹	2 / 3 / 4 / 5 / 6 / 8 / 10 мм
Ширина	1 м
Длина	10 м
Вес	0,4 кг/м ²
В упаковке	10 м ²
Звукоизоляция ударного шума	17 дБ
Прочность на сжатие	200 кПа
Динамическая нагрузка	100 тыс. циклов
Сопротивление теплопередаче	0,04 Вт/(м·К) (2 мм) 0,06 Вт/(м·К) (3 мм)
Состав	Натуральная пробка





Optimal

Подложка Amorim Go4cork Optimal изготовлена из агломерированной пробки и вспененного полиуретана. Подложка обладает отличной звукоизоляцией и защитой замковой системы напольного покрытия.

Для напольных покрытий

- Инженерный кварц-винил
- Ламинат / паркетная доска

Особенности

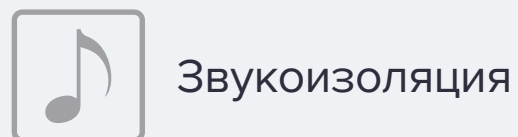

Сфера применения



Характеристики

Толщина	1,8 мм
Ширина	1 м
Длина	10 м
Вес	0,53 кг/м ²
В упаковке	10 м ²
Звукоизоляция ударного шума	19 дБ
Прочность на сжатие	300 кПа
Динамическая нагрузка	900 тыс. циклов
Сопротивление теплопередаче	0,015 Вт/(м·К)
Состав	Пробковый композит





Unique

Подложка для бытового и коммерческого использования Amorim Go4cork Unique производится из переработанных и натуральных материалов. Благодаря высокой прочности позволяет продлить срок службы напольных покрытий.

Для напольных покрытий

- Замковый / инженерный кварц-винил
- Ламинат / паркетная доска

Особенности

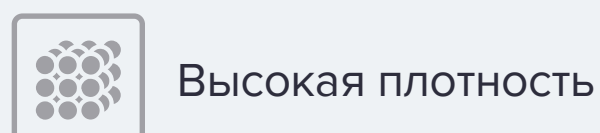

Высокая плотность

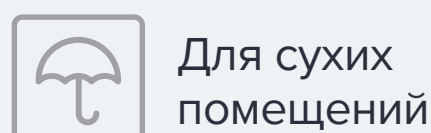

Для сухих помещений

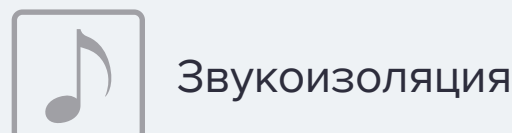

Звукоизоляция

Сфера применения



Характеристики

Толщина	1,6 мм
Ширина	1 м
Длина	10 м
Вес	1 кг/м ²
В упаковке	10 м ²
Звукоизоляция ударного шума	21 дБ
Прочность на сжатие	400 кПа
Динамическая нагрузка	100 тыс. циклов
Сопротивление теплопередаче	0,015 Вт/(м·К)
Состав	Пробковый композит

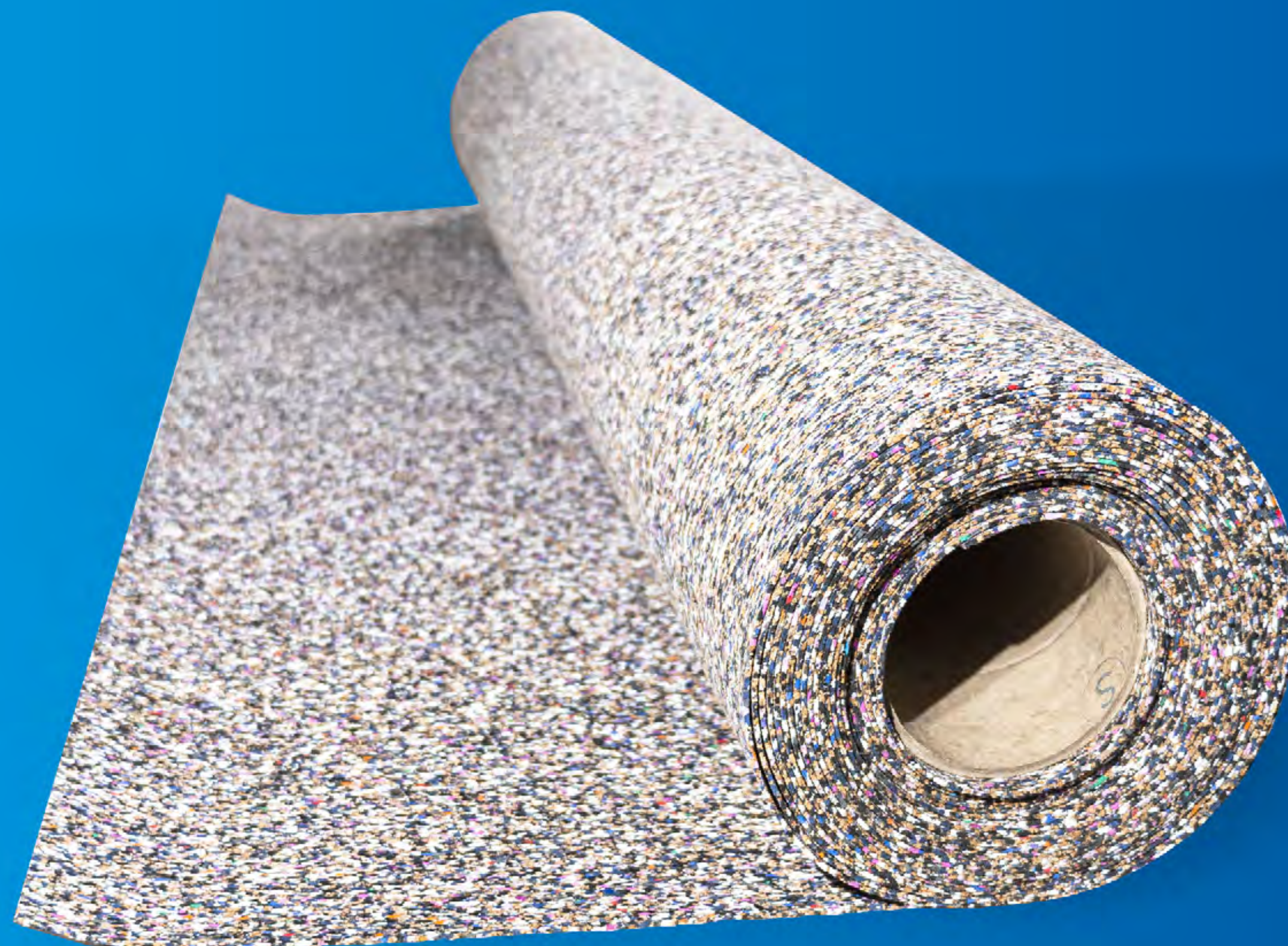

06 КЛЕЕВЫЕ СОСТАВЫ

Залогом качественной и надежной укладки кварц-винила являются средства, используемые для монтажа покрытия на правильно подготовленное основание.

Для укладки наших напольных покрытий мы предлагаем безопасные и проверенные клеевые составы от ведущих мировых производителей.

Бренд	Наименование	Тип	Тип покрытия	
			Замковый	Клеевой
Arlok	Arlok 35	Клей	–	✓
	Arlok 39	Фиксация	✓	–
Ardex	Ardex AF-825	Фиксация	✓	–
Underfloor	Xtra Fix	Клей	–	✓
	Easy Fix	Фиксация	✓	–
Eurocol	Eurocol 599	Клей	–	✓

Arlok
114 Arlok 35
115 Arlok 39

Underfloor
116 Xtra Fix
117 Easy Fix

Eurocol
118 Eurocol 599

Шпатель
119 Шпатель А2



Arlok

Arlok 35

Универсальный однокомпонентный водно-дисперсионный клей для внутренних работ, термически реактивируемый. Для всех типов оснований.

- Клеевой кварц-винил
- Морозостойкий
- Для полов с подогревом
- Удобная фасовка

Тип основания

Впитывающие
и непитывающие влагу

Способ нанесения

Шпатель А2

Время подсушки

10–60 мин

Время укладки

15–60 мин

Сфера применения



Расход

300–350 г/м² при нанесении
шпателем А2

Фасовка

3,5 кг 6,5 кг





Arlok 39

Водно-дисперсионный клей-фиксатор позволяет закрепить замковый кварц-винил на основании, предотвращая его горизонтальный смещение. Подходит для всех типов оснований.

- Укладка замкового кварц-винила без ограничений
- Морозостойкий
- Для полов с подогревом
- Удобная фасовка

Тип основания

Впитывающие
и невпитывающие влагу

Время подсушки

15–30 мин

Сфера применения



Способ нанесения

Валик

Время укладки

30–60 мин

Расход

150–200 г/м²
при нанесении валиком

Фасовка

3 кг





XTRA FIX UF-79

Профессиональный универсальный водно-дисперсионный клей для суперпрочного приклеивания напольных покрытий.

- Для LVT и кварц-виниловых напольных покрытий в плитке и рулонах, текстильных покрытий на основе ПВХ, латекса и полиуретана и иглопробивного ковровина.
- Для полов с подогревом
- Морозостойкость (до 5 циклов)
- Термически реактивируемый

Тип основания

Впитывающие и невпитывающие влагу

Время подсушки

10–20 мин. на впитывающих основаниях
30–60 мин. на невпитывающих основаниях

Сфера применения



Способ нанесения

Шпатель А1/А2 для покрытий с гладкой подложкой
Шпатель В1 для покрытий с рельефной подложкой

Время укладки

До 60 мин

Расход

280–350 г/м² при нанесении шпателем А1/А2
400–450 г/м² при нанесении шпателем В1

Фасовка

2,5 6,5 13 кг





EASY FIX UF-81

Высококачественный водно-дисперсионный клей для фиксации напольного покрытия от горизонтального сдвига с возможностью легкого удаления или замены напольных покрытий.

Тип основания

Впитывающие
и невпитывающие влагу

Время подсушки

20–40 мин. в зависимости от типа основания

Сфера применения



- Для LVT и кварц-виниловых напольных покрытий в плитке и рулонах, текстильных напольных покрытий, ковровой плитки, на различных подложках;
- Для полов с подогревом.
- Морозостойкость (до 5 циклов)

Способ нанесения

Шпатель А1
Валик

Время укладки

До 60 мин

Расход

150 г/м² при нанесении валиком
200–250 г/м² при нанесении шпателем А1

Фасовка

2,5 10 кг





Eurocol 599

Водно-дисперсионный Клей проектный для приклеивания ПВХ-покрытий в рулонах и плитках, виниловых покрытий, шлифованных эластомерных покрытий в рулонах и плитках (толщиной до 4 мм), натурального линолеума, кварц-виниловых плиток, текстильных покрытий и покрытий из иглопробивного материала.

- Высокая начальная клеящая способность
- Термоустойчивый

Тип основания

Впитывающие и невпитывающие влагу

Время подсушки

- 40–60 минут для невпитывающих оснований
- 10–30 минут для впитывающих оснований

Сфера применения



Способ нанесения

Шпатель А2

Время укладки

- 30 минут для впитывающих оснований
- 90 минут для невпитывающих оснований

Расход

220–270 г/м² при нанесении шпателем А2

Фасовка

10 кг 20 кг



Шпатель А2

Для нанесения клея
Arlok 35, Eurocol 599 и XTRA FIX UF-79

Зубчатый шпатель предназначен для равномерного нанесения клеевого состава на основание при укладке кварц-винила. Обеспечивает равномерное и экономичное нанесение клея.

Профиль А2 используется для работы по гладким поверхностям выровненных полов и обеспечивает расход клея от 300 до 400 г/м²



07 СРЕДСТВА ДЛЯ УХОДА

Для сохранения безупречного вида напольного покрытия в течение всего срока службы, необходимо следовать требованиям Инструкции по эксплуатации и правильно ухаживать за полом.

Мы рекомендуем использовать безопасные и эффективные средства по уходу, которые позволят продлить срок службы напольного покрытия.

Бренд	Наименование	Тип
Eurocol	Eurocol 888	Регулярный уход
	Eurocol 891	Глубокая очистка
	Eurocol 898	Защитная мастика

Eurocol

- 121 Eurocol 888
- 122 Eurocol 891
- 123 Eurocol 898

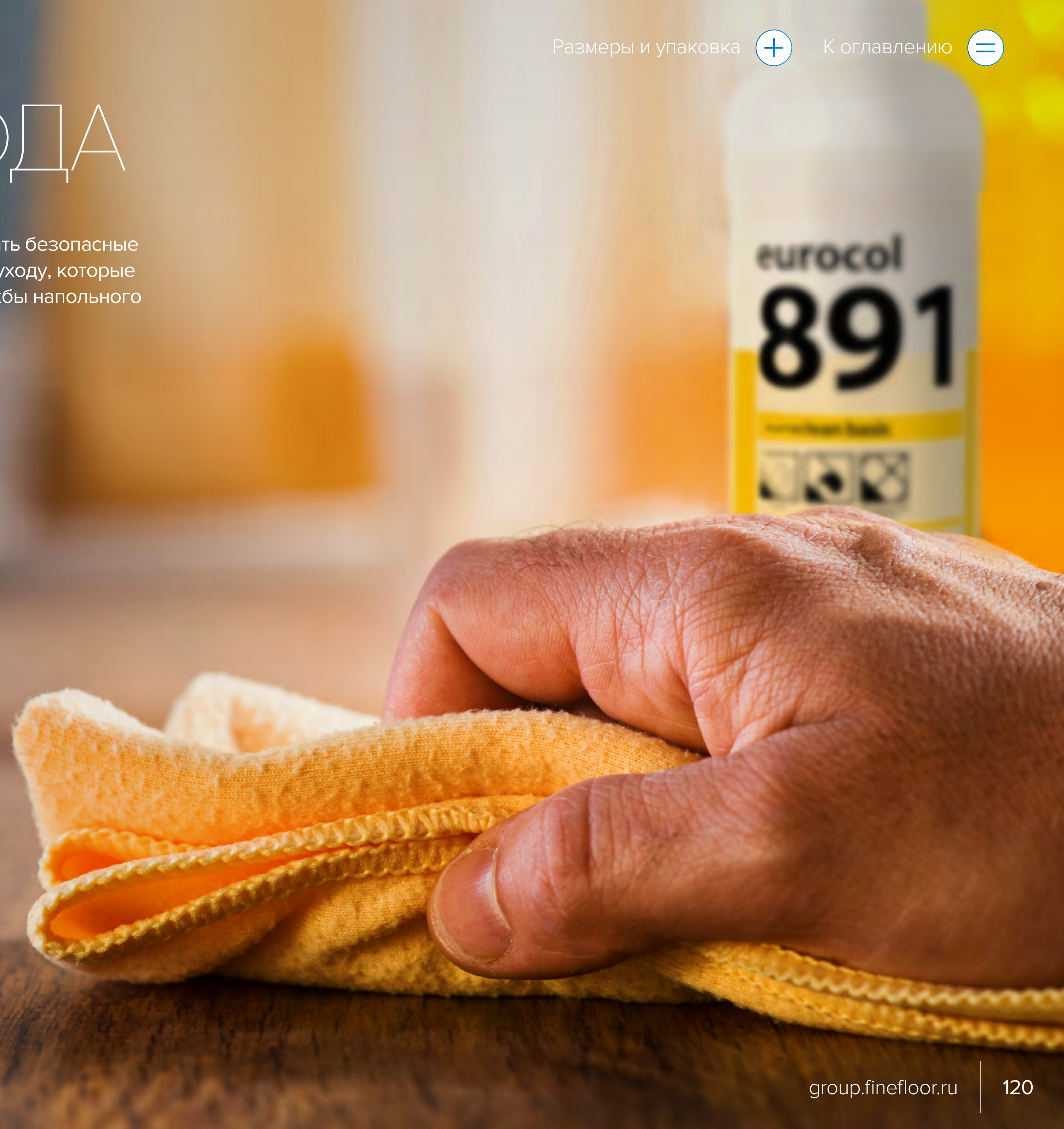



Eurocol 888

Средство для регулярного ухода и очистки любых водонепроницаемых покрытий.

- Отталкивает грязь
- Противоскользящий эффект
- Не раздражает кожу (рН нейтральный)
- Имеет приятный запах
- Быстро сохнет
- Не образует разводов

Для напольных покрытий

- Кварц-винил,
- Инженерный кварц-винил
- Паркет, покрытый лаком в исправном состоянии
- Линолеум

Сфера применения



Способ нанесения

- Швабра
- Ткань

Расход

Зависит от применения

Фасовка

0,75 кг





Eurocol 891

Средство для глубокой очистки.
Универсальный очиститель
покрытий, устойчивых к щелочам.
Применяется перед
использованием мастики
Eurocol 898 (в эксплуатируемых
помещениях)

Для напольных покрытий

- Кварц-винил,
- Инженерный кварц-винил
- Паркет, покрытый лаком
(в исправном состоянии)
- Линолеум

Сфера применения



Удаляет:

- пятна различного происхождения
- остатки восковых или полимерных
мастик
- Остатки клея
- Остатки фиксации

Способ нанесения

- Швабра
- Ткань
- Щетка

Расход

2–3 л на 100 м² при разведении 1:5

Фасовка

0,75 кг





Eurocol 898

Полимерная мастика для ухода за водонепроницаемыми покрытиями. Износостойкая и эластичная.

Для напольных покрытий

- Кварц-винил
- Инженерный кварц-винил
- Паркет
- Линолеум

Сфера применения



Степень блеска:

- Матовая
- Глянцевая

Способ нанесения

- Швабра
- Ткань без ворса

Расход

~ 1 л на 40 м² (1 слой)

Фасовка

0,75 кг



Размеры и упаковка сопутствующей продукции ^{1/2}



УПАКОВКА



ПАЛЛЕТ

Тип продукции	Бренд	Продукт	УПАКОВКА				ПАЛЛЕТ			
			Кол-во	Метраж	Вес	Габариты	Кол-во	Метраж	Вес	Габариты
Аксессуары	FineFlex	Strips (Стрипы)	30 шт.	28,2 пог. м	0,7кг	972×Ø28 мм	360 шт.	10 152 пог. м	260 кг	950×950×800 мм
	FineFloor	Плинтус Wood	6 шт.	14,4 пог. м	8,28 кг	2400×75×60 мм	204 шт.	489,6 пог. м	281,52 кг	2400×760×398 мм
		Плинтус Stone	6 шт.	14,4 пог. м	8,28 кг	2400×75×60 мм	204 шт.	489,6 пог. м	281,52 кг	2400×760×398 мм
		Плинтус Rich	6 шт.	14,4 пог. м	8,28 кг	2400×75×60 мм	204 шт.	489,6 пог. м	281,52 кг	2400×760×398 мм
	Arbiton	Плинтус Vigo 60	10 шт.	22 пог. м	7,82 кг	2210×75×95 мм	900 шт.	1980 пог. м	734 кг	2620×1110×1030 мм
		Плинтус Vigo 80	10 шт.	22 пог. м	9,82 кг	2210×100×100 мм	720 шт.	1584 пог. м	737 кг	2620×1110×1030 мм
		Плинтус LM 60	20 шт.	50 пог. м	9,07 кг	2510×146×95 мм	700 шт.	1750 пог. м	484 кг	2620×1110×1030 мм
Мультибокс LM 60		1 шт.	–	0,086 кг	200×120×50 мм	10 шт.	–	1 кг	330×250×190 мм	
Подложки	UnderFloor	Silver Line	1 шт.	6,25 м ²	2,1 кг	1220×270×43 мм	63 шт.	393,75 м ²	157 кг	1200×800×1300 мм
	Xtrafloor	FlexPro	1 шт.	6,5 м ²	16,9 кг	1000×Ø145 мм	40 шт.	260 м ²	716 кг	1200×800×1200 мм
	Go4cork	Nature (2 мм)	1 шт.	10 м ²	4 кг	1000×Ø155 мм	80 шт.	800 м ²	350 кг	2550×1150×760 мм
		Optimal	1 шт.	10 м ²	5,3 кг	1000×Ø150 мм	80 шт.	800 м ²	443 кг	2500×1170×770 мм
		Unique	1 шт.	10 м ²	10 кг	1000×Ø165 мм	28 шт.	280 м ²	311 кг	1150×1140×760 мм

Размеры и упаковка сопутствующей продукции ^{2/2}



УПАКОВКА



ПАЛЛЕТ

Тип продукции	Бренд	Продукт	Кол-во	Метраж	Вес	Габариты	Кол-во	Метраж	Вес	Габариты
Клеевые составы	Arlok	Arlok 35 (3,5 кг)	1 шт.	–	3,5 кг	202 × 202 × 138 мм	120 шт.	–	445 кг	1151 × 646 × 834 мм
		Arlok 35 (6,5 кг)	1 шт.	–	6,5 кг	227 × 227 × 190 мм	72 шт.	–	493 кг	1112 × 704 × 904 мм
		Arlok 39	1 шт.	–	3 кг	202 × 202 × 138 мм	120 шт.	–	385 кг	1151 × 646 × 834 мм
Underfloor		Xtra Fix (2,5 кг)	1 шт.	–	2,5 кг	175 × 175 × 135 мм	192 шт.	–	513 кг	1200 × 800 × 1000 мм
		Xtra Fix (6,5 кг)	1 шт.	–	6,5 кг	227 × 227 × 198 мм/	80 шт.	–	556 кг	1200 × 800 × 1000 мм
		Xtra Fix (13 кг)	1 шт.	–	13 кг	294 × 294 × 226 мм	44 шт.	–	611 кг	1200 × 800 × 1000 мм
Underfloor		Easy Fix (2,5 кг)	1 шт.	–	2,5 кг	175 × 175 × 135 мм	192 шт.	–	513 кг	1200 × 800 × 1000 мм
		Easy Fix (10 кг)	1 шт.	–	10 кг	294 × 294 × 226 мм	44 шт.	–	479 кг	1200 × 800 × 1000 мм
	Eurocol	Eurocol 599	1 шт.	–	10 кг 20 кг	290 × 290 × 230 мм / 320 × 320 × 280 мм	44 шт. 32 шт.	–	465 кг 665 кг	1200 × 800 × 1050 мм
Средства для ухода	Eurocol	Eurocol 888	1 шт. (12 шт/уп.)	–	9 × 0,75 кг	300 × 220 × 275 мм	480 шт.	–	385 кг	1200 × 800 × 1350 мм
		Eurocol 891	1 шт. (12 шт/уп.)	–	9 × 0,75 кг	300 × 220 × 275 мм	480 шт.	–	385 кг	1200 × 800 × 1350 мм
		Eurocol 898	1 шт. (12 шт/уп.)	–	9 кг	300 × 220 × 275 мм	480 шт.	–	385 кг	1200 × 800 × 1350 мм

Сайт group.finefloor.ru
«ВКонтакте» vk.com/finefloorgroup
YouTube youtube.com/FineFloorRussia
Единый бесплатный номер по России 8 800 777-03-96

Головной офис г. Санкт-Петербург,
Коломяжский пр, 10, корп. Э
8 800 777-03-96

Представительства в России г. Москва, ул. Образцова, 23
8 800 777-03-96
г. Новосибирск, ул. Толмачевская, 27Б
8 800 777-03-96

Представительства в странах СНГ Республика Беларусь,
г. Минск, ул. Уручская, 21
+375 (33) 350-50-02

Республика Казахстан,
г. Астана, ул. Кажымукана,
8 800 777-03-96

Напольные покрытия со вкусом!

